

MACHINES EN GEREEDSCHAPPEN VOOR DE BUIJSBEWERKING

ACTIE

REMS

for Professionals

A/2025 geldig t/m 31.07.2025



REMS LI-ION 22 V TECHNOLOGY

REMS Li-Ion 22 V accu's zijn perfect afgestemd op de prestatiegegevens van REMS 22 V accumachines. Voor een hoog rendement en bijzonder lange looptijden. Met innovatief accumanagement voor een zeer lange levensduur. 20 % meer energie dan vergelijkbare Li-Ion 18 V accu's.

REMS Multi-Push – slechts één apparaat met meer dan 10 automatisch verlopende spoel- en druktestprogramma's. Patent EP 2 816 231!

Permanente procesbewaking.

Rapportage.

USB-poort.

EN 806-4
ZVSHK⁽¹⁾
DVGW⁽²⁾

Patent EP 2 816 231
Patent EP 2 954 960



Duits kwaliteitsproduct

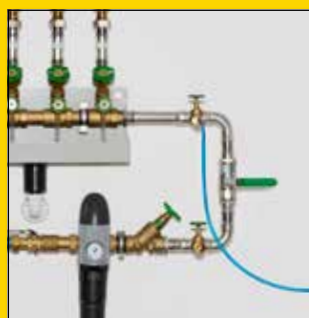

Druktest met perslucht (SL/SLW)



Druktest met water (SLW)

REMS Multi-Push SL Set

Elektronische spoel- en afpersunit met olievrije compressor. Voor spoelen met water of een water-luchtmengsel, desinfecteren, reinigen, conserveren van leidingsystemen – bijv. het verwijderen van slib uit en het reinigen en conserveren van radiatorsystemen en wand-/vloerverwarmingen, het spoelen en desinfecteren van drinkwaterinstallaties – voor de druktest van leidingsystemen en reservoirs met perslucht, als persluchtpomp voor het geregeld vullen van alle soorten reservoirs met perslucht, $p \leq 0,8 \text{ MPa}/8 \text{ bar}/116 \text{ psi}$, en voor het aandrijven van persluchtgereedschap $\leq 230 \text{ Nl}/\text{min}$. Invoer- en besturingsunit. Slagzuigercompressor met krukaandrijving, condensatormotor 230 V, 50 Hz, 1500 W, personenbeveiligingsschakelaar (PRCD). Verrijdbaar onderstel van staalbuis. Sluitingen voor de waterin- en -uitgangen van REMS Multi-Push. 2 stuks zuig-/drukslang $\varnothing 1''$, met gewezen inlage, 1,5 m lang, met slangschroefverbindingen 1'', met sluitingen. 1 stuk persluchtslang $\varnothing 8 \text{ mm}$, 1,5 m lang, met snelkoppeling DN 5 en slangschroefverbinding $G \frac{1}{2}''$, voor druktest met perslucht. Verbindingslang compressor-wateraansluitingen, 0,6 m lang, met snelkoppeling DN 7,2 en slangschroefverbinding 1'', dubbele nippel 1'', voor het wegblazen van waterresten uit REMS Multi-Push en de zuig-/drukslangen na beëindiging van het werk. Zonder desinfectie-unit, zonder reinigings- en conserveringsunit. In doos.
Art.nr. 115610 R220 € 3.190,-

€ **2.720,-**

REMS Multi-Push SLW Set

Zoals REMS Multi-Push SL Set, art.nr. 115610, aanvullend met hydropneumatische waterpomp voor de druktest van drinkwaterinstallaties met water volgens EN 806-4:2010, testmethode A, B of C of testmethode B, aangepast, en voor de druktest van andere leidingsystemen en reservoirs met water. 1 stuk hogedrukslang $\varnothing \frac{1}{2}''$, 1,5 m lang, met slangschroefverbindingen $\frac{1}{2}''$, met sluitingen. In doos.
Art.nr. 115611 R220 € 4.140,-

€ **3.490,-**

¹⁾ Dichtheidstest van drinkwaterinstallaties met perslucht volgens informatieblad 'Dichtheidstest van drinkwaterinstallaties' (januari 2011) van het Duitse Zentralverband Sanitär Heizung Klima (ZVSHK). Desinfectie van drinkwaterinstallaties volgens EN 806-4:2010 en volgens informatieblad 'Spoelen, desinfecteren en in gebruik nemen van drinkwaterinstallaties' (augustus 2014) van het Duitse Zentralverband Sanitär Heizung Klima (ZVSHK).

²⁾ Dichtheidstest van gasinstallaties met perslucht volgens de technische regel 'DVGW-TRGI 2018, technische regels voor gasinstallaties – DVGW werkblad G 600' van de Deutscher Verein des Gas- und Wasserfaches e. V. (DVGW).



REMS Calc-Push – doeltreffend elektrisch ontkalken.

Hoge pompcapaciteit. 3-weghendel voor het omkeren van de stroomrichting, met nulstand.

Bruikbare tankinhoud: 21 l

Pompcapaciteit: $\leq 30 \text{ l}/\text{min}$

Pompdruk: $\leq 0,1 \text{ MPa}/1,0 \text{ bar}/15 \text{ psi}$

Opvoerhoogte: $\leq 10 \text{ m}$

Temperatuur ontkalkingsoplossing: $\leq 50 \text{ }^\circ\text{C}$

REMS Calc-Push

Elektrische ontkalkingspomp voor het doeltreffend ontkalken van buisleidingen en reservoirs, bijv. geisers, boilers, warmwaterreservoirs, koudwaterreservoirs, warmtewisselaars, verwarmings- en koelinstallaties. Pompcapaciteit $\leq 30 \text{ l}/\text{min}$, bruikbare tankinhoud 21 l. Pompunit met condensatormotor 230 V, 50 Hz, 165 W. Pompdruk $\leq 0,1 \text{ MPa}/1,0 \text{ bar}/15 \text{ psi}$. Opvoerhoogte $\leq 10 \text{ m}$. 2 stuks flexibele pvc-slang $\frac{1}{2}''$, 2,3 m lang, met slangschroefverbindingen met binnendraad $Rp \frac{1}{2}''$ en sluitingen. 2 stuks dubbele nippel $\frac{3}{8}'' - \frac{1}{2}''$, 2 stuks dubbele nippel $\frac{1}{2}'' - \frac{3}{4}''$. In doos.
Art.nr. 115900 R220 € 859,-

€ **639,-**

REMS Multi-Push S – spoelen met water of een water-luchtmengsel. Eenvoudig omschakelen van de luchttoevoer tijdens het spoelproces bij het verwijderen van slib. Permanente procesbe-waking. Rapportage. USB-poort.



Info

Duits kwaliteitsproduct



Spoelen van radiatorssystemen en wand-/ vloerverwarmingen (S/SL/SLW)

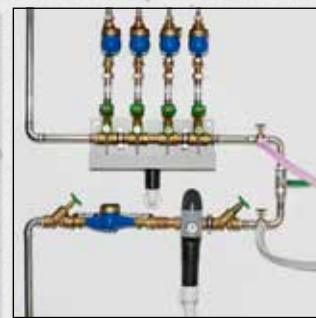

Spoelen van drinkwaterinstallaties (S/SL/SLW)

Patent EP 2 954 960

REMS Multi-Push S Set

Elektronische spoelunit met olievrije compressor. Voor spoelen met water of een water-luchtmengsel, desinfecteren, reinigen, conserveren van leidingsystemen – bij het verwijderen van slib uit en het reinigen en conserveren van radiatorssystemen en wand-/vloerverwarmingen, het spoelen en desinfecteren van drinkwaterinstallaties – en voor aandrijving van persluchtgereedschap ≤ 230 NI/min. Invoer- en besturingsunit. Slagzuigercompressor met kruk-aandrijving, condensatormotor 230 V, 50 Hz, 1500 W, personenbeveiligingsschakelaar (PRCD). Verrijdbaar onderstel van stalen buis. Sluittingen voor de wateringang en -uitgang van REMS Multi-Push S. 2 stuks zuig-/drukslang $\varnothing 1"$, met gewezen inlage, 1,5 m lang, met slangschroefverbindingen 1", met sluitingen. Verbindingslang compressor-wateraansluitingen, 0,6 m lang, met snelkoppeling DN 7,2 en slangschroefverbinding 1", dubbele nippel 1", voor het wegblazen van waterresten uit REMS Multi-Push S en de zuig-/drukslangen na beëindiging van het werk. Zonder desinfectie-unit, zonder reinigings- en conserveringsunit. In doos.

Art.nr. 115810 R220 € 2.570,-

€ **2.160,-**

Gekleurde actieve ingrediënten voor toevoer- en uitwascontrolle!

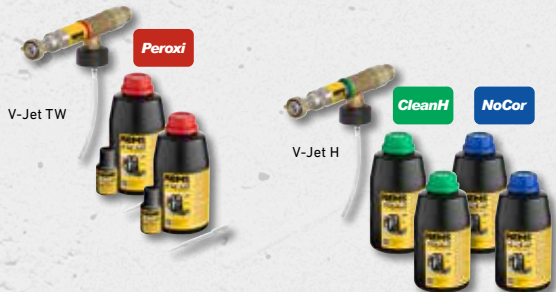

De werkzame stoffen voor desinfectie, reiniging en conservering zijn verschillend gekleurd. Door de kleuring kan worden waargenomen of de werkzame stoffen volledig toegevoerd resp. weer weggespoeld zijn.

Starterset TW

Voor desinfectie van drinkwaterinstallaties.
1 REMS V-Jet TW, 2 REMS Peroxi Color
Art.nr. 115852 R € 484,80

€ **299,-**

Starterset H

Voor het reinigen en conserveren van radiator- en vloerverwarmingssystemen.
1 REMS V-Jet H, 2 REMS CleanH, 2 REMS NoCor
Art.nr. 115853 R € 560,-

€ **345,-**

REMS Pull-Push – verstoppingen snel verhelpen.

Hoge aandrukkracht door voorste verstelbare handgreep.

Optimale aanpassing aan het reinigungsobject door 2 manchetten: Korte manchet voor wasbakken en badkuipen, lange manchet voor toiletten.



Info



REMS Pull-Push

Zuig- en drukreinigungsapparaat voor snel verhelpen van verstoppingen. Met korte en lange manchet. In doos.
Art.nr. 170300 R € 139,-

€ **109,-**

REMS E-Push 2 – elektrisch vullen en testen.

Hogedrukslang met gewezen inlage verhindert vervalsing van het meetresultaat.

Aanzuigslang met aanzuigfilter.

Krachtige zuigerpomp.

Hoge pompcapaciteit van 7 l/min.

Instelbare drukbegrenzing.



Info

Tot 60 bar. 1300 W.
Zelfaanzuigend.



REMS E-Push 2

Elektrische afperspomp met manometer voor de druk- en dichtheidstest van leidingsystemen en tanks tot 6 MPa/60 bar/870 psi, met instelbare drukbegrenzing. Pomppaggregaat met condensatormotor 230 V, 50 Hz, 1300 W. 1,5 m aanzuigslang met 1/2"-aansluiting. 1,5 m hogedrukslang met 1/2"-aansluiting. Terugstroomklep. In doos.
Art.nr. 115500 R220 € 977,-

€ **809,-**



REMS Push 25

NOVITEIT



REMS Push – betrouwbaar dicht.



Info

REMS Push

Handafperspomp met manometer met sleepwijzer voor druk- en dichtheidstesten van leidingsystemen en tanks.

REMS Push 25. Test tot 2,5 MPa/25 bar/363 psi, Corrosiebestendig, gepoedercoat plaatstalen reservoir met 9 l inhoud.

REMS Push 60. Test tot 6 MPa/60 bar/870 psi. Corrosiebestendig, gepoedercoat plaatstalen reservoir met 12 l inhoud.

REMS Push 60 INOX. Test tot 6 MPa/60 bar/870 psi. Reservoir van roestvrij staal met 12 l inhoud.

1,5 m hogedrukslang met ½" aansluiting. In doos.

	Art.nr.	€	Actie €
REMS Push 25	115002 R	265,00	197,00
REMS Push 60	115000 R	285,00	217,00
REMS Push 60 INOX	115001 R	371,00	292,00

REMS Solar-Push – vullen, spoelen en ontluchten in één bewerking. Zelfaanzuigend. Hoge pompcapaciteit. Ideaal voor zonne-energie-installaties, aardwarmte-installaties en vloerverwarmingen.

Eenvoudige reiniging en makkelijk vullen door bijzonder grote opening in het kunststofreservoir.

Twee praktische handvatten voor gemakkelijk dragen van de kunststof tank.



Info



Duits kwaliteitsproduct



REMS Solar-Push K 60

Elektrische vul- en spoelenheid voor het eenvoudig en snel vullen, spoelen en ontluchten van gesloten systemen. Pompvolume ≤ 50 l/min, tankinhoud 30 l. Met centrifugaalpomp, temperatuurbestendig voor continue belasting ≤ 60 °C. Pompdruk ≤ 0,55 MPa/5,5 bar/80 psi. Condensatormotor 230 V, 50 Hz, 940 W. 2 stuks flexibele, doorzichtige pvc-slangen ½" T60, elk 3 m lang, temperatuurbestendig ≤ 60 °C. Op stabiel onderstel van staalbuis met luchtgevulde loopwielen. In doos.

Art.nr. 115312 R220 € 965,-

€ **749,-**

REMS Solar-Push I 80

Elektrische vul- en spoelunit voor makkelijk en snel vullen, spoelen en ontluchten van gesloten systemen. Pomphoeveelheid ≤ 27 l/min, reservoirvolume 30 l. Met impellerpomp, temperatuurbestendig voor duurbelasting ≤ 80°C. Pompdruk ≤ 0,65 MPa/6,5 bar/94 psi. Condensatormotor 230 V, 50 Hz, 1000 W. Drukontlastingsventiel. 2 stuks flexibele EPDM-geweven slangen ½" T100, elk 3 m lang, hoge temperatuurbestendig ≤ 100°C. Op stabiel onderstel van staalbuis met luchtgevulde loopwielen. In doos.

Art.nr. 115311 R220 € 1.180,-

€ **855,-**



Fijnfilter met fijnfilterzak 70 µm

Bestaande uit schroefdeksel met retouraansluiting voor retourleiding met aansluiting ¾", adapter, 1 stuk fijnfilterzak 70 µm, voor het spoelen van vloer-/wandverwarmingen en voor het verwijderen van slib.

Art.nr. 115220

€ **109,-**

Fijnfilter met inzetfijnfilter 90 µm

Uitwasbaar, met groot vuilreservoir, voor retourleiding met aansluiting ¾", voor het spoelen van vloer-/wandverwarmingen en voor het verwijderen van slib.

Art.nr. 115323 R

€ **228,-**

Omkeerklep stroomrichting

Compleet met EPDM-slang ½" T100, voor het spoelen van vloer-/wandverwarmingen en voor het doeltreffend verwijderen van slib door drukstoten bij verandering van de stroomrichting.

Art.nr. 115326 R

€ **302,-**



Info

REMS Mini-Cobra – Beproefd, handzaam gereedschap voor het snel verhelpen van verstopte buizen in bijv. keuken, badkamer of toilet.



Duits kwaliteitsproduct

REMS Mini-Cobra

Ontstoppingsapparaat voor buizen Ø 20–50 (75) mm, met handzwengel en zeskantmoe-nemer voor normale aandrijfmachine (elektrische, langzaam lopende boormachine met traploze aandrijving of schroefboormachine). Voor ontstoppingsspiralen Ø 6, 8 en 10 mm. Spiraaltrommel van slagvast, glasvezelversterkt. Snelspankop. Spiraal Ø 8 mm, 7,5 m lang. In doos.

Art.nr. 170010 R € 190,-

€ **156,-**



Info

Patent EP 3 059 022

REMS Mini-Cobra S – Supersnelle omkering van de richting van de spiraalvoer-/terugloop door snelomschakeling.



0–950 rpm
600 W, slechts 5,2 kg

Duits kwaliteitsproduct

L-BOXX H

REMS Mini-Cobra S Set

Elektrisch ontstoppingsapparaat met snelomschakeling, voor buizen Ø 20–50 (75) mm. Voor ontstoppingsspiralen Ø 8 en 10 mm. Aandrijfmachine met onderhoudsvrije aandrijving, universeelmotor 230 V, 50–60 Hz, 630 W, extra draaimomentsterke links- en rechtsloop bij lage toerentallen, veiligheidstipschakelaar. Traploze, elektronische toerentalsturing (gasgeefschakelaar) van 0 tot 950 min⁻¹. Spiraalentrommel van slagvast, glasvezelversterkt kunststof. Spiraal Ø 8 mm, met kern, 7,5 m lang. In systeemkoffer L-Boxx H.

Art.nr. 170028 R220 € 715,-

€ **535,-**



Info

REMS Mini-Cobra S 22 V VE – Supersnelle omkering van de richting van de spiraalvoer-/terugloop door snelomschakeling.



Patent EP 3 059 022

0–560 min⁻¹
500 W, slechts 5,2 kg

Duits kwaliteitsproduct



L-BOXX H

REMS Mini-Cobra S 22 V VE

Accu-ontstoppingsapparaat met snelomschakeling, voor buizen Ø 20–50 (75) mm. Voor ontstoppingsspiralen Ø 8 en 10 mm. Aandrijfmachine met doortreksterke, borstelloze accumulator 22V, 500 W, onderhoudsvrij, robuust aandrijfwerk, rechts- en linksloop met extra veel koppel bij lage toerentallen, veiligheidstipschakelaar. Traploze, elektronische toerentalregeling (gasgeefschakelaar (VE)) van 0 tot 560 rpm. Spiraalentrommel van slagvast, glasvezelversterkt kunststof.

Aandrijfmachine 22V, Spiraal Ø 8 mm, met kern, 7,5 m lang. In systeemkoffer L-Boxx H.

	Art.nr.	€	Actie €
Set\IP			
Zonder accu, zonder snellaadapparaat.	170029 R22	632,00	523,00
Set			
Accu Li-Ion 22V, 2,5Ah, 54Wh, Snellaadapparaat 220–240V, 50–60Hz, 70W, 22V.	170027 R220	945,00	749,00

REMS Cobra – buis ontstoppen – eenvoudig en snel.

Sneldraaier met deelspiralen voor werk lengte tot 70 m.
Doeltreffend kettingslingeren en frezen tot 740 rpm.

De gesloten aandrijfjas beschermt motor en aandrijving tegen vuil en water.

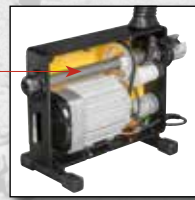

Duits kwaliteitsproduct



Info 22



Info 32

Omschrijving	Art.nr.	€	Actie €
REMS Cobra 22 Set 16 + 22 In doos.	172012 R220	2.395,00	1.790,00
REMS Cobra 32 Set 22 + 32 In doos.	174011 R220	4.790,00	3.450,00



Info

REMS Lumen – elektrisch verlichten. Met hoge lichtintensiteit. Handzaam, licht. Variabel zwenkbaar.

REMS Lumen 5000

Elektrische ledbouwlamp met hoge lichtintensiteit. 230V, 50–60Hz. Lichtstroom ≤ 5.000, Vermogen ≤ W 50. Aansluitkabel 5 m. In doos.
Art.nr. 175220 R220 € 84,90

€ **66,50**

REMS Lumen 7000

Elektrische ledbouwlamp met hoge lichtintensiteit. 230V, 50–60Hz. Lichtstroom ≤ 7.000, Vermogen ≤ W 70. Aansluitkabel 5 m. In doos.
Art.nr. 175221 R220 € 102,10

€ **79,90**

REMS Lumen 10000

Elektrische ledbouwlamp met hoge lichtintensiteit. 230V, 50–60Hz. Lichtstroom helderheidsstand 1: ≤ 5.000, Vermogen ≤ W 50. Lichtstroom helderheidsstand 2: ≤ 10.000, Vermogen ≤ W 100. Aansluitkabel 5 m. In doos.
Art.nr. 175222 R220 € 128,-

€ **102,50**

REMS telescopisch statief 3B

op 3-poot, in hoogte verstelbaar, inklapbaar
Art.nr. 175230 R

€ **32,20**

REMS Lumen 2800 22V – geeft overal licht. Met hoge lichtintensiteit. Mobiel, handzaam, licht. Voor accu- en netspanning. Variabel zwenkbaar.

REMS 22V
LI-ION TECHNOLOGY
2,5Ah 5,0Ah 9,0Ah



Omschri	Bedrijfsuren h		
	Stand 1	Stand 2	Stand 3
Accu Li-Ion 22V, 2,5 Ah, 54 Wh	5,4	2,4	1,6
Accu Li-Ion 22V, 5,0 Ah, 108 Wh	10,9	4,8	3,2
Accu Li-Ion 22V, 9,0 Ah, 194 Wh	19,6	8,6	5,7



Info

REMS Lumen 2800 22V Set Power-Edition.

Accu-ledbouwlamp met hoge lichtintensiteit. Voor accu- en netspanning. Lichtstroom ≤ 2800 lm. Spanningsbron 220–240V, 50–60Hz, 138W, 24V, 1,5A. Zonder accu, zonder snellaadapparaat. In doos.
Art.nr. 175210 R220 € 149,-

€ **119,50**

REMS Lumen 2800 22V Set

Accu-ledbouwlamp met hoge lichtintensiteit. Voor accu- en netspanning. Lichtstroom ≤ 2800 lm. Accu Li-Ion 22V, 2,5 Ah, 54 Wh, snellaadapparaat 220–240V, 50–60Hz, 70W, 22V. Spanningsbron 220–240V, 50–60Hz, 138W, 24V, 1,5A. In doos.
Art.nr. 175211 R220 € 439,-

€ **356,-**

REMS telescopisch statief 3B

op 3-poot, in hoogte verstelbaar, inklapbaar
Art.nr. 175230 R

€ **32,20**



Info



REMS KaliGrat E – robuust kwaliteitsgereedschap voor het kalibreren en uit-/inwendig ontbramen van buizen. Voor handbediening of elektrische aandrijving.

Tegelijkertijd kalibreren en uit-/inwendig ontbramen. Ratel-greep met verwisselbare kalibreer- en ontbraamkoppen, met snelwisselopname.

REMS KaliGrat E Set

Kalibreergereedschap en buiten-/binnenbuisontramer, voor handmatige bediening of elektrische aandrijving. Voor meertaagse buizen Ø 14–63 mm. Ratelgreep met snelwisselopname en veervergrendeling, kalibreer- en ontbraamkoppen. In stevige koffer.

Uitvoering Ø mm × wanddikte mm	Art.nr.	€	Actie €
Set 16×2 + 20×2 + 25×2,5/26×3	114000 R	353,40	279,00
Set 16×2,25 + 20×2,5 + 25×2,5/26×3	114002 R	353,40	279,00
Set Allround 26 14×2 + 16×2 + 16×2,25 + 18×2 + 20×2 + 20×2,25 + 20×2,5 + 25×2,5/26×3	114001 R	658,60	525,00

REMS KaliGrat R – robuust kwaliteitsgereedschap voor het kalibreren en inwendig ontbramen van buizen uit de vrije hand! de vrije hand.

Tegelijkertijd kalibreren en inwendig ontbramen. Ratelgreep met getrapte kalibreerdoorn met geïntegreerde ontbraammessen.



Info

REMS KaliGrat R Set

Kalibreergereedschap en binnenbuisontramer. Voor meertaagse buizen Ø 16–63 mm. Ratelgreep met kalibreerdoorn voor verschillende diameters en wanddiktes, met geïntegreerde ontbraammessen. In blisterverpakking.

Uitvoering Ø mm × wanddikte mm	Art.nr.	€	Actie €
R4 16×2 + 20×2 + 25×2,5/26×3 + 32×3	114045 R	101,30	79,90
R4 16×2 + 20×2,25 + 25×2,5/26×3 + 32×3	114046 R	101,30	79,90
R3 40×3,5 + 50×4 + 63×4,5	114047 R	203,00	161,00
R3 40×4 + 50×4,5 + 63×6	114048 R	203,00	161,00

REMS KaliGrat H – robuust kwaliteitsgereedschap voor het kalibreren en uit-/inwendig ontbramen van buizen.

Tegelijkertijd kalibreren en uit-/inwendig ontbramen. Stergreep met kalibreerdoorns en ontbraammessen.



Info

REMS KaliGrat H Set

Kalibreergereedschap en buiten-/binnenbuisontramer. Voor meertaagse buizen Ø 16–26 mm. In blisterverpakking.

Uitvoering Ø mm × wanddikte mm	Art.nr.	€	Actie €
16×2 + 20×2 + 26×3	114060 R	120,00	94,50
16×2 + 20×2 + 25×2,5	114061 R	120,00	94,50
16×2,25 + 20×2,5 + 26×3	114062 R	120,00	94,50





Info

REMS Helix 22 V VE – boren, schroeven en ontbramen. Met doortreksterke, borstelloze accumulator.



Spanbereik
1,5 – 13 mm

REMS 22V
LI-ION TECHNOLOGY
2,5Ah 5,0Ah 9,0Ah

0–560 min⁻¹
500 W, slechts 1,6 kg

REMS Helix 22 V VE

Accuschroefboormachine met Vario-Elektronik (VE) voor het boren in staal, steen ≤ Ø 13 mm, hout ≤ Ø 32 mm en andere materialen en voor het in-/uitdraaien van schroeven ≤ Ø 8 mm. Aandrijfmachine met sleutellose snelspankop, spanbereik 1,5–13 mm, rechts- en linksloop. Elektromechanische aandrijving met doortreksterke, borstelloze accumulator 22 V, 500 W, 2-traps robuust aandrijfwerk. 2 traploos instelbare toerentalbereiken van 0–560 rpm en 0–1900 rpm, 15 draaimomentniveaus plus boorniveau, hard draaimoment van 50 Nm in beide toerentalbereiken. Veiligheidstipschakelaar. Geïntegreerde ledwerklamp. Riemclip.

Aandrijfmachine 22 V, 1 bit met dubbele kop (sleuf- en kruiskop), 50 mm lang. In draagtas.

	Art.nr.	€	Actie €
Set/P Zonder accu, zonder snellaadapparaat.	190100 R22	248,00	205,00
Set Accu Li-Ion 22 V, 2,5 Ah, 54 Wh, Snellaadapparaat 220–240 V, 50–60 Hz, 70 W, 22 V.	190110 R220	517,00	413,00

REMS MiniScope

Mobiele, handige camera-endoscoop voor de voordelige inspectie en schadeanalyse van moeilijk toegankelijke plaatsen zoals holle ruimten, schachten, pijpen enz. Voor gebruik met batterijen.



Info



REMS MiniScope Set

Mobiele, handzame camera-endoscoop voor de voordelige inspectie en schadeanalyse van moeilijk toegankelijke plaatsen zoals holle ruimten, schachten, pijpen enz. Controllerunit met 2,3"-tft-lcd-keurendisplay 4 batterijen 1,5 V, AA, LR6. Camerakabelset Color 8-1 met 1 m vormbare schuifkabel en opzetspiegel, opzethaak, opzetmagneet. In stevige koffer.

Art.nr. 175401 R6 € 138,-

€ **106,-**



HD-kwaliteit
(1920 x 1080 pixels)

REMS CamScope HD

Schitterende foto's en video's uit holle ruimten, schachten en pijpen in HD-kwaliteit.



Info



REMS CamScope HD Set

Mobiele, handige camera-endoscoop voor de voordelige inspectie en schadeanalyse van moeilijk toegankelijke plaatsen zoals holle ruimten, schachten, pijpen enz. Documentatie van beelden en video's in HD-kwaliteit op MicroSD-kaart. Camera-endoscoop met 5"-tft-lcd-keurendisplay, 4-voudige digitale zoom, MicroSD-kaartslot, USB-aansluiting, geïntegreerde accu Li-Ion 3,7 V, 4,0 Ah. Camerakabelset Color 8-1 HD HD 180°/90°, kleurencamera 180° recht en kleurencamera 90° gebogen, met 1 m vormbare schuifkabel en opzethaak, opzetmagneet. MicroSD-kaart 32 GB. USB-kabel. In stevige koffer.

Art.nr. 175400 R4 € 245,-

€ **202,-**



REMS CamSys 2 – Mobiel, handzaam camera-inspectiesysteem voor voordelige inspectie en schadeanalyse. Spraakopname. Zelfnivellerende camera. Zender voor lokalisatie van camerakoppen.



Info

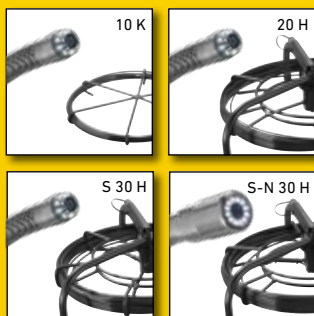

REMS CamSys 2 Set S-Color – met spraakopname.

Elektronisch camera-inspectiesysteem voor voordelige inspectie en schadeanalyse. Documentatie van foto's en video's met spraakopname op SD-kaart met vermelding van datum en tijd. Controllerunit met microprocessorstechniek, 7"-tft-lcd-kleurendisplay, SD-kaartslot, USB-aansluiting, video-uitgang PAL/NTSC, geïntegreerde accu Li-polymeer 3,7V, 7,6 Ah, in stevige, slagvaste kunststof kast, spatwaterdicht, antiverblinding, statief. 2 m verbindingkabel van de controllerunit naar de camerakabelset, spanningsbron/laadapparaat 100–240V, 50–60Hz, 15 W, SD-kaart 4 GB, USB-kabel, videokabel, in stevige koffer. Camerakabelset S-Color met speciale kleurencamera met hoge resolutie, met CMOS-beeldsensor en schuifkabel.

REMS CamSys 2 Set S-Color 10 K

Speciale kleurencamera Ø 25 mm met hoge resolutie, 10 m schuifkabel Ø 4,5 mm met lengtemarkering, zeer flexibel, in kabelkorf. Voor kleine buisdiameters en smalle pijpbochtstukken Ø (40) 50 – 150 mm, riolen, schachten, schoorstenen en andere holle ruimten.

Art.nr. 175301 R220 € 3.125,-



€ **2.490,-**

REMS CamSys 2 Set S-Color 20 H

Speciale kleurencamera Ø 25 mm met hoge resolutie, 20 m schuifkabel Ø 4,5 mm, zeer flexibel, in haspel met elektronische metertelling. Voor kleine buisdiameters en smalle pijpbochtstukken Ø (40) 50 – 150 mm, riolen, schachten, schoorstenen en andere holle ruimten.

Art.nr. 175302 R220 € 4.120,-



€ **3.210,-**

REMS CamSys 2 Set S-Color S 30 H

Speciale kleurencamera Ø 25 mm met hoge resolutie, zender 33 kHz voor lokalisatie van de camerakop, 30 m schuifkabel Ø 5,4 mm, flexibel, in haspel met elektronische metertelling. Voor buizen Ø 50 – 150 mm, riolen, schachten, schoorstenen en andere holle ruimten.

Art.nr. 175303 R220 € 4.320,-



€ **3.490,-**

REMS CamSys 2 Set S-Color S-N 30 H

Speciale kleurencamera Ø 33 mm met hoge resolutie, zelfnivellerend, zender 33 kHz voor lokalisatie van de camerakop, 30 m schuifkabel Ø 5,4 mm, flexibel, in haspel met elektronische metertelling. Voor buizen Ø 70 – 150 mm, riolen, schachten, schoorstenen en andere holle ruimten.

Art.nr. 175304 R220 € 4.700,-



€ **3.730,-**



REMS Explorer

detector voor lokalisatie van een camerakop met zender 33 kHz
Art.nr. 175312 R

€ **2.060,-**

REMS Puma VE – de krachtige universele zaag met antitrillingssysteem. Snel en gereedschapsloos wisselen van zaagblad. Verstelbare steunplaat.

Zaagblad 180° gedraaid inzetbaar.



Info



1300 W – 3,8 kg

REMS Puma VE Set

Elektrische universele reciprocating zaag met Vario-Elektronik (VE) voor het zagen uit de vrije hand, met antitrillingssysteem. Aandrijfmachine met spadehandgreep met softgrip, onderhoudsvrij excenter, doortreksterke universele motor 230 V, 50–60 Hz, 1300 W, veiligheidstipschakelaar, aansluitkabel 4 m. Traploze elektronische toerentalregeling (gasgeefschakelaar) 0 tot 2800 rpm. 30 mm slaglengte. Zaagbladopname met snelwissel-systeem. Verstelbare steunplaat. Inbussleutel. 1 REMS zaagblad 210-1,8/2,5. In stevige stalen koffer.

Art.nr. 560023 R220 € 379,-

€ **264,-**

REMS Tiger – Elektrische buisreciprozagen

Geleidebeugel voor 400% meer zaagkracht



REMS Tiger
1050 W – slechts 3 kg



Info



REMS Tiger SR
1400 W – 3,1 kg



Info



Ketting-geleidebeugel 6"



REMS Tiger VE
1050 W – slechts 3 kg



Info



9,0Ah

REMS Tiger 22V VE
500 W – slechts 3,4 kg



Info



Duits kwaliteitsproduct

Omschrijving		Art.nr.	€	Actie €
REMS Tiger Set In stevige stalen koffer.	Elektrische buisreciprozaag voor moeiteloos, snel, haaks zagen met geleidebeugel en voor zagen uit de vrije hand.	560020 R220	745,00	639,00
REMS Tiger Set K In stevige stalen koffer.	Zoals art.nr. 560020 R220, maar met ketting-geleidebeugel 6".	560021 R220	815,00	709,00
REMS Tiger VE Set In stevige stalen koffer.	Elektrische buisreciprozaag met Vario-Elektronik (VE) voor moeiteloos, snel, haaks zagen met geleidebeugel en voor zagen uit de vrije hand.	560027 R220	765,00	659,00
REMS Tiger VE Set K In stevige stalen koffer.	Zoals art.nr. 560027 R220, maar met ketting-geleidebeugel 6".	560029 R220	835,00	729,00
REMS Tiger SR Set In stevige stalen koffer.	Elektrische buisreciprozaag met Speed-Regulation (SR) voor moeiteloos, snel, haaks zagen met geleidebeugel en voor zagen uit de vrije hand.	560026 R220	835,00	739,00
REMS Tiger SR Set K In stevige stalen koffer.	Zoals art.nr. 560026 R220, maar met ketting-geleidebeugel 6".	560028 R220	905,00	809,00
REMS Tiger 22V VE Set Accu Li-ion 22V, 9,0Ah, 194Wh, snellaadapparaat 100–240V, 50–60 Hz, 90W, 22V. In stevige stalen koffer.	Accubuisreciprozaag met Vario-Elektronik (VE) voor moeiteloos, snel, haaks zagen met geleidebeugel en voor zagen uit de vrije hand.	560053 R220	1.380,00	1.090,00
REMS Tiger 22V VE Set LP Zoals art.nr. 560053. Zonder accu, zonder snellaadapparaat. In stevige stalen koffer.	Accubuisreciprozaag met Vario-Elektronik (VE) voor moeiteloos, snel, haaks zagen met geleidebeugel en voor zagen uit de vrije hand.	560055 R22	880,00	712,00
Ketting-geleidebeugel 6"	Voor buizen Ø 1/2–6" e.a.	563203 R	213,00	

REMS Cat – zaagt alles overal.

REMS Cat VE
1050 W – 3,0 kg



Info



Duits kwaliteitsproduct



REMS Cat 22 V VE
500 W – 3,1 kg



Info



Omschrijving	Art.nr.	€	Actie €	
REMS Cat VE Set In stevige stalen koffer.	Elektrische universele reciproczaagmachine met Vario-Elektronik (VE) voor zagen uit de vrije hand.	560040 R220	598,00	439,00
REMS Cat 22 V VE Set Accu Li-ion 22 V, 5,0 Ah, snellaadapparaat 100 – 240 V, 50 – 60 Hz, 90 W, 22 V. In stevige stalen koffer.	Universele accureciproczaag met Vario-Elektronik (VE) voor zagen uit de vrije hand.	560052 R220	1.260,00	949,00
REMS Cat 22 V VE Set IP Zoals art.nr. 560052, zonder accu, zonder snellaadapparaat. In stevige stalen koffer.	Universele accureciproczaag met Vario-Elektronik (VE) voor zagen uit de vrije hand.	560054 R22	840,00	663,00

REMS Turbo – braamarm, haaks, snel.



Duits kwaliteitsproduct



Info



Info

Omschrijving	Art.nr.	€	+ 1 REMS Metaalcirkelzaagblad + 1 onderstel	Actie €	
REMS Turbo Cu-INOX Basic Buiscirkelzaagmachine met universele dubbele spaninrichting voor braamarm, haaks, snel zagen.	Voor roestvaststalen buizen, C-stalen buizen, koperen buizen van persfittingsystemen e.a.	849006 R220	1.330,00	849X01 R220	1.340,00
REMS Turbo K Basic Universele metaalcirkelzaagmachine met automatische koelsmeerinrichting.	Voor haaks zagen en verstekzagen t/m 45°.	849007 R220	1.670,00	849X02 R220	1.570,00

REMS Nano – afkorten t/m Ø 40 mm.



Info



slechts
1,9 kg

Duits kwaliteitsproduct



Info



slechts
2,1 kg

Accessoires REMS Nano / REMS Nano 12 V

REMS snijwiel Cu-INOX

Voor buizen van persfittingsystemen van roestvrijstaal, C-staal, koper

Art.nr. 844050 R

€ **39,60**

REMS snijwiel V

Voor meerlaagse buizen

Art.nr. 844051 R

€ **39,60**

Systeemkoffer L-Boxx

met inlage voor REMS Nano/Nano 12 V, snellaadapparaat, accu, REMS REG 8-35, 2 stuks REMS snijwielen, duimstok.

Art.nr. 844045 R

€ **149,-**

Omschrijving	Art.nr.	€	Actie €	
REMS Nano Basic-Pack Elektrische pijpsnijder voor snel, haaks afkorten van buizen Ø 10 – 40 mm, zonder buitenbraam.	Voor buizen van persfittingsystemen van roestvrijstaal, C-staal, Ø 12 – 28 mm, koper Ø 10 – 35 mm. Meerlaagse buizen Ø 10 – 40 mm.	844010 R220	545,00	479,00
REMS Nano 12 V Basic-Pack Accupijpsnijder voor snel, haaks afkorten van buizen Ø 10 – 40 mm, zonder buitenbraam.	Voor buizen van persfittingsystemen van roestvrijstaal, C-staal, Ø 12 – 28 mm, koper Ø 10 – 35 mm. Meerlaagse buizen Ø 10 – 40 mm.	844011 R220	725,00	619,00

REMS Spezialzaagbladen

→ REMS Tiger, etc.



Omschrijving	Lengte mm	Tandsteek mm	Materiaal*	Vertanding	Aantal stuks	Art.nr.	€	Actie €
REMS Spezialzaagblad 2''/140-2,5 Stalen buizen ≤ 2"	2''/140	2,5	HSS-Bi	gegolfd	5	561007 R05	64,40	48,30
REMS Spezialzaagblad 2''/140-3,2 Stalen buizen ≤ 2"	2''/140	3,2	HSS-Bi	gegolfd	5	561001 R05	60,10	45,00
REMS Spezialzaagblad 4''/200-3,2 Stalen buizen ≤ 4"	4''/200	3,2	HSS-Bi	gegolfd	5	561002 R05	79,70	59,70
REMS Spezialzaagblad 6''/260-3,2 Stalen buizen ≤ 6"	6''/260	3,2	HSS-Bi	gegolfd	5	561008 R05	103,10	77,30

Voor moeilijk verspaanbare materialen, bijv. roestvast stalen buizen, harde gietijzers buizen; in plaats van het REMS Spezial zaagblad het fijner vertande REMS Universalzaagblad in combinatie met REMS Tiger SR met elektronische toerentalregeling gebruiken. * HSS-Bi: sneldraaistaal-bimetaal



REMS Universalzaagbladen

→ REMS Tiger, REMS Cat, REMS Cat 22V, etc.

Omschrijving	Lengte mm	Tandsteek mm	Materiaal*	Vertanding	Aantal stuks	Art.nr.	€	Actie €
REMS Universalzaagblad 100-1,8/2,5 Voor alle zaagwerkzaamheden	100	Combo 1,8/2,5	HSS-Bi flexibel	combo	5	561006 R05	41,40	31,00
REMS Universalzaagblad 150-1,8/2,5 Voor alle zaagwerkzaamheden	150	Combo 1,8/2,5	HSS-Bi flexibel	combo	5	561005 R05	59,20	44,40
REMS Universalzaagblad 200-1,8/2,5 Voor alle zaagwerkzaamheden	200	Combo 1,8/2,5	HSS-Bi flexibel	combo	5	561003 R05	78,40	58,70
REMS Universalzaagblad 300-1,8/2,5 Voor alle zaagwerkzaamheden	300	Combo 1,8/2,5	HSS-Bi flexibel	combo	5	561004 R05	116,00	86,80

Ok voor hout met spijkers, pallets. Voor moeilijk verspaanbare materialen, bijv. roestvast stalen buizen, harde gietijzers buizen, laag toerental vereist, bijv. door REMS Tiger SR met elektronische toerentalregeling. * HSS-Bi: sneldraaistaal-bimetaal

REMS zaagbladen voor metaal

→ REMS Puma, REMS Cat, REMS Cat 22V, REMS Tiger, etc.



Omschrijving	Lengte mm	Tandsteek mm	Materiaal*	Vertanding	Aantal stuks	Art.nr.	€	Actie €
REMS zaagblad 150-1 Plaatstaal, metaal, ook roestvast staal, ≥ 1,2 mm	150	1	HSS-Bi flexibel	gegolfd	5	561105 R05	26,70	20,00
REMS zaagblad 200-1 Plaatstaal, metaal, ook roestvast staal, ≥ 1,2 mm	200	1	HSS-Bi flexibel	gegolfd	5	561106 R05	35,00	26,20
REMS zaagblad 90-1,4, voor rondzagen Metaal, ook roestvast staal, ≥ 1,5 mm	90	1,4	HSS-Bi	gegolfd	5	561107 R05	24,80	18,50
REMS zaagblad 150-1,4 Metaal, ook roestvast staal, ≥ 1,5 mm	150	1,4	HSS-Bi flexibel	gegolfd	5	561104 R05	27,90	20,90
REMS zaagblad 200-1,4 Metaal, ook roestvast staal, ≥ 1,5 mm	200	1,4	HSS-Bi flexibel	gegolfd	5	561108 R05	35,20	26,40
REMS zaagblad 100-1,8 Metaal, ook roestvast staal, ≥ 1,5 mm	100	1,8	HSS-Bi flexibel	gegolfd	5	561101 R05	23,90	17,90
REMS zaagblad 150-1,8 Metaal, ook roestvast staal, ≥ 2 mm	150	1,8	HSS-Bi flexibel	gegolfd	5	561103 R05	27,90	20,90
REMS zaagblad 200-1,8 Metaal, ook roestvast staal, ≥ 2 mm	200	1,8	HSS-Bi flexibel	gegolfd	5	561102 R05	35,00	26,20
REMS zaagblad 200-2,5 Metaal, ook roestvast staal, ≥ 2 mm	200	2,5	HSS-Bi flexibel	combo	5	561109 R05	35,00	26,20
REMS zaagblad 280-2,5 Metaal, ook roestvast staal, ≥ 3 mm	280	2,5	HSS-Bi flexibel	combo	5	561112 R05	44,30	33,20

REMS zaagbladen voor hout en metaal

→ REMS Puma, REMS Cat, REMS Cat 22V, REMS Tiger, etc.



Omschrijving	Lengte mm	Tandsteek mm	Materiaal*	Vertanding	Aantal stuks	Art.nr.	€	Actie €
REMS zaagblad 210-1,8/2,5 ronde punt, geen inhaken Pallets, hout, hout met spijkers, metaal ≥ 2,5 mm	210	Combo 1,8/2,5	HSS-Bi flexibel	combo	5	561113 R05	36,00	27,00
REMS zaagblad 150-2,5 Hout, hout met spijkers, pallets, metaal ≥ 3 mm	150	2,5	HSS-Bi flexibel	combo	5	561110 R05	26,70	20,00
REMS zaagblad 225-2,5, extra dik, voor demontage Hout, hout met spijkers, metaal ≥ 3 mm	225	2,5	HSS-Bi	gegolfd	3	561114 R03	34,30	25,70
REMS zaagblad 300-2,5, extra dik, voor demontage Hout, hout met spijkers, metaal ≥ 3 mm	300	2,5	HSS-Bi	gegolfd	3	561116 R03	45,70	34,20
REMS zaagblad 300-4,2 Hout	300	4,2	WS	combo	5	561111 R05	32,60	24,40
REMS zaagblad 225-3,2/5,0 Hout, hout met spijkers	225	Combo 3,2/5,0	HSS-Bi flexibel	combo	5	561117 R05	40,70	30,50
REMS zaagblad 290-5,0/6,35 Groenhout	290	Combo 5,0/6,35	WS	combo	5	561118 R05	44,30	33,20
REMS zaagblad 150-6,35 Hout	150	6,35	WS	combo	5	561119 R05	18,90	14,10

REMS zaagbladen voor diverse doelen

→ REMS Puma, REMS Cat, REMS Cat 22V, REMS Tiger, etc.



Omschrijving	Lengte mm	Tandsteek mm	Materiaal*	Vertanding	Aantal stuks	Art.nr.	€	Actie €
REMS zaagblad 150-4,2 Cellenbeton, gipsplaten	150	4,2	WS	combo	5	561115 R05	23,40	17,50
REMS zaagblad 225-8,5 cellenbeton, hardhout	225	8,5	HM	combo	1	561120 R01	60,60	45,40
REMS zaagblad 300-8,5 cellenbeton, hardhout	300	8,5	HM	combo	1	561121 R01	72,70	54,50
REMS zaagblad 400-8,5 cellenbeton, hardhout	400	8,5	HM	combo	1	561122 R01	105,00	78,20
REMS zaagblad 235-12 Cellenbeton, puimsteen, baksteen	235	12	HM	recht	1	561123 R01	84,40	63,20
REMS zaagblad 300-12 Cellenbeton, puimsteen, baksteen	300	12	HM	recht	1	561124 R01	97,70	73,20
REMS zaagblad 300-12, extra hoog blad Cellenbeton, puimsteen, baksteen	300	12	HM	recht	1	561125 R01	116,00	86,80
REMS zaagblad 200 Gietijzer e.a.	200		HM-G		2	561126 R02	34,90	26,10

* HSS-Bi: sneldraaistaal-bimetaal; WS: werktuigstaal; HM: hardmetaal; HM-G: hardmetaal-granulaat

REMS Secco – voor drogen en ontvochtigen.

Ontvochtigingscapaciteit ≤ 80 l / 24 h
Luchthoeveelheid ≤ 850 m³/h



Info 80



Info 50



Ontvochtigingscapaciteit ≤ 50 l / 24 h
Luchthoeveelheid ≤ 265 m³/h



Krachtige, hoogefficiënte luchtontvochtiger/bouwdroger voor het drogen van ruimtes, bijv. na leidingwaterschade of een overstroming, voor het ontvochtigen van mufte kelders e.a. en voor het versneld drogen van bijv. beton, metselwerk, pleister, estrik. Voor professioneel gebruik door installateurs en in de industrie.

REMS Secco 80 Set

Elektrische luchtontvochtiger/bouwdroger voor professioneel gebruik. Voor het drogen van ruimten, voor het ontvochtigen van kelderruimten e.a. en voor het drogen van bijv. beton, metselwerk, pleister, estrik. Koelaggregaat met roterende compressor en condensatormotor 230 V, 50 Hz, 680 W, met automatisch ontdooisysteem met heet gas, voor continu bedrijf. Zeer geluidsarm. Ontvochtigingscapaciteit ≤ 80 l/24 h, luchthoeveelheid ≤ 850 m³/h. Elektronische besturingsunit met verlicht 3"-display en geheugenfunctie. Elektronische hygrosstaat, bedrijfsurenteller, stroomverbruikmeter. Luchtfilter. In stabiele plaatstalen kast op verrijdbaar onderstel van staalbuis met grote loopwielen. In doos. Art.nr. 132010 R220 € 2.240,-



GRATIS*

Superaanbieding!*

Bij aankoop van een REMS Secco 80 Set ontvangt u gratis 1 vochtmeter REMS Detect W. U bespaart € 242,- extra.

Art.nr. 132X01 R220 €

1.840,-

REMS Secco 50 Set

Elektrische luchtontvochtiger/bouwdroger voor professioneel gebruik. Voor het drogen van ruimten, voor het ontvochtigen van kelderruimten e.a. en voor het drogen van bijv. beton, metselwerk, pleister, estrik. Koelaggregaat met roterende compressor en condensatormotor 230 V, 50 Hz, 760 W, met elektronisch ontdooisysteem, voor continu bedrijf. Zeer geluidsarm. Ontvochtigingscapaciteit ≤ 50 l/24 h, luchthoeveelheid ≤ 265 m³/h. Elektronische besturingsunit met verlicht, groot bedieningspaneel en geheugenfunctie. Elektronische hygrosstaat. Luchtfilter. Interne 7,7 l-condenstank. In stevige kunststof kast met loopwielen. In doos. Art.nr. 132011 R220 € 795,-

€ **679,-**

11,5l-condenstank

Voor de condensafvoer binnen de plaatstalen kast. Art.nr. 132100 R

€ **59,50**

Luchtafvoerset

bestaande uit luchtafvoerslang Ø 200 mm, 10 m lang, met metalen bevestigingsringen voor het ophangen ter plekke, met aansluitflens, voor het verdelen van de afvoerlucht in de ruimte, voor het ontvochtigen van holle ruimten, bijv. boven een verlaagd plafond, en voor het aanvullend aanblazen van natte oppervlakken. Art.nr. 132104 R

€ **330,-**

REMS Detect W

diëlektrische vochtmeter voor niet-destructieve vochtmeting in bouwmaterialen, bijv. beton, metselwerk, gips, hout. Art.nr. 132115 R

€ **242,-**

REMS Orkan – voor ventilatie.



Info

REMS Orkan 1360

Elektrische bouwventilator voor professioneel gebruik. Voor de ventilatie en ontluftung van ruimten, tussenruimten, schachten, holle ruimten en voor de ventilatie en windkoeling van machines, feesttenten, evenementenhallen. Om de luchtverversing in vochtige, mufte kelderruimten te ondersteunen, de droging van bijv. beton, metselwerk, pleisterwerk, estrik te versnellen en bijv. springkastelen of heteluchtballonnen te vullen. Condensatormotor 230 V, 50 Hz, 145 W, voor continu bedrijf. Zeer geluidsarm. Luchtvolume 1360 m³/h. In stevige kunststof behuizing. In doos.

Art.nr. 132300 R220 € 415,-

€ **233,-**



Info

REMS Orkan 2050

Elektrische bouwventilator voor professioneel gebruik. Voor de ventilatie en ontluftung van ruimten, tussenruimten, schachten, holle ruimten en voor de ventilatie en windkoeling van machines, feesttenten, evenementenhallen. Om de luchtverversing in vochtige, mufte kelderruimten. Ook zeer geschikt om de droging van bijv. beton, metselwerk, pleisterwerk, estrik te versnellen. Condensatormotor 230 V, 50 Hz, 365 / 450 W, voor continu bedrijf. Zeer geluidsarm. Luchtvolume 1740/2050 m³/h. In stevige kunststof behuizing. In doos.

Art.nr. 132301 R220 € 439,-

€ **253,-**



Ter ondersteuning van elektrische luchtontvochtigers/bouwdrogers.

REMS RAS St – robuust kwaliteitsgereedschap voor het afkorten van stalen buizen. Voor zware belasting en lange levensduur.



* Duits kwaliteitsproduct



Info

Omschrijving	Buizen Ø inch/mm	Art.nr.	€	Actie €
REMS RAS St ½–2" *	½–2" 10–60	113000 R	236,00	177,00
REMS RAS St 1¼–4" *	1¼–4" 30–115	113100 R	429,00	349,00

REMS RAS P/SW 45/L

Robuust kwaliteitsgereedschap met twee snijsystemen voor het snijden van sleuven in en afkorten van gegolfde beschermbuizen van kunststof.



Info

Omschrijving	Buizen Ø inch/mm	Art.nr.	€	Actie €
REMS RAS P/SW 45/L	≤ 45 mm / ≤ 1¾"	113480 R	59,00	48,40

REMS RAS W INOX

Zwaar belastbaar kwaliteitsgereedschap voor het afkorten van gegolfde metalen slangen (gegotte buizen) van roestvrij staal, ook ommanteld.



Duits kwaliteitsproduct



Info

Omschrijving	Buizen	Art.nr.	€	Actie €
REMS RAS W INOX 10-32/40 S naaldgelagerd	DN 10–32 (40) / ¾–1½" (2")	113450 R	225,00	185,00

REMS RAS P – de compacte met telescoopspindel.

Telescoopspindel. Licht, snel verstellen in beide richtingen.

Compacte constructie voor zwaar werk. Stabiele telescoopspindel, lange spindelgeleiding en 4 speciaal geharde tegendrukrollen. Daardoor nauwkeurige geleiding op de buis, licht aandraaien, licht snijden en precieze, haakse snede.



Info

Omschrijving	Buizen Ø inch/mm	Art.nr.	€	Actie €
P 10–32 T	10–32 ½–1¾"	290001 R	59,90	49,90
P 10–40 T	10–40 ½–1¾"	290002 R	72,10	59,90

REMS RAS Cu – Zwaar belastbare kwaliteitsgereedschappen voor het afkorten van buizen.

Ideaal voor het afkorten van koperen buizen.

Snelverstelling van de aanzetspindel in beide richtingen.

Compacte constructie voor zwaar gebruik. Stabiele telescoopspindel, lange spindelgeleiding en 4 speciaal geharde tegendrukrollen. Daardoor exacte geleiding op de buis, licht aandraaien, licht snijden en precieze, haakse snede.



* Duits kwaliteitsproduct



Info

Omschrijving	Buizen Ø inch/mm	Art.nr.	€	Actie €
Cu 3–16	3–16 ½–¾"	113250 R	29,60	23,40
Cu 3–25	3–25 ½–1"	113255 R	35,80	28,90
Cu 3–28	3–28 ½–1½"	113260 R	41,00	33,90

Omschrijving	Buizen Ø inch/mm	Art.nr.	€	Actie €
Cu 3–35	3–35 ½–1¾"	113340 R	59,90	41,90
Cu 3–42	3–42 ½–1¾"	113320 R	72,10	52,90
Cu 8–42 * met snelverstelling	8–42 ¾–1¾"	113370 R	161,00	118,00
Cu 8–64 * met snelverstelling	8–64 ¾–2½"	113410 R	193,00	137,00

REMS RAS Cu-INOX – Zwaar belastbare kwaliteitsgereedschappen voor het afkorten van buizen.

Ideaal voor het afkorten van koperen buizen, dunwandige roestvrij stalen buizen, dunwandige staal-, aluminium-, messingbuizen.

Compacte constructie voor zwaar werk. Stabiele telescoopspindel, lange spindelgeleiding en 4 speciaal geharde tegendrukrollen. Daardoor nauwkeurige geleiding op de buis, licht aandraaien, licht snijden en precieze, haakse snede.



* Duits kwaliteitsproduct



Info

Omschrijving	Buizen Ø inch/mm	Art.nr.	€	Actie €
Cu-INOX 3–16	3–16 ½–¾"	113200 R	29,60	23,40
Cu-INOX 3–25	3–25 ½–1"	113230 R	35,80	28,90
Cu-INOX 3–28 Mini	3–28 ½–1½"	113240 R	41,00	33,90
Cu-INOX 3–28	3–28 ½–1½"	113300 R	34,90	28,90

Omschrijving	Buizen Ø inch/mm	Art.nr.	€	Actie €
Cu-INOX 3–35	3–35 ½–1¾"	113350 R	62,90	41,90
Cu-INOX 3–42	3–42 ½–1¾"	113330 R	79,40	52,90
Cu-INOX 6–42 *	6–42 ¾–1¾"	113380 R	165,00	128,00
Cu-INOX 6–64 *	6–64 ¾–2½"	113400 R	193,00	154,00

REMS RAS P – Zwaar belastbare kwaliteitsgereedschappen voor het afkorten van buizen. Met snelverstelling.

Ideaal voor het afkorten van kunststof en meerlaagse buizen.

Bijzonder stabiele spindel, lange spindelgeleiding en speciaal geharde tegendrukrollen. Daardoor een nauwkeurige geleiding aan de buis, gemakkelijk aanzetten, gemakkelijk snijden en een precieze, haakse snede. Snelverstelling van de aanzetspindel in beide richtingen.



* Duits kwaliteitsproduct

Omschrijving	Buizen Ø inch/mm	Art.nr.	€	Actie €
P 10-40* met snelverstelling	10-40 ½-1½"	290050 R	159,00	119,00
P 10-63* met snelverstelling	10-63 ½-2"	290000 R	204,00	137,00
P 50-110, s11* met snelverstelling	50-110 2-4"	290100 R	243,00	192,00
P 50-125, s16 met snelverstelling	50-125 2-5"	290500 R-S16	251,00	195,00
P 110-160* met snelverstelling	110-160 4-6"	290200 R	299,00	242,00

REMS RAS Cu-INOX S – Zwaar belastbare kwaliteitsgereedschappen voor het afkorten van buizen.

Ideaal voor het afkorten van koperen buizen, dunwandige roestvrij stalen buizen, dunwandige staal-, aluminium-, messingbuizen.



* Duits kwaliteitsproduct

Omschrijving	Buizen Ø inch/mm	Art.nr.	€	Actie €
Cu-INOX 3-28 S Mini naaldgelagerd	3-28 ½-1½"	113241 R	57,70	47,60
Cu-INOX 3-35 S naaldgelagerd	3-35 ½-1½"	113351 R	82,90	61,90
Cu-INOX 8-42 S* naaldgelagerd, met snelverstelling	8-42 ¾-1½"	113385 R	170,00	129,00
Cu-INOX 8-64 S* naaldgelagerd, met snelverstelling	8-64 ¾-2½"	113401 R	214,00	157,00

REMS ROS PEX 28 S – Robuust kwaliteitsgereedschap voor het schoon en snel afkorten van buizen in één beweging.

Stabiele uitvoering in magnesium. Voor éénhandsbediening. Ideaal voor het afkorten van PEX-buizen.



Omschrijving	Buizen ≤ Ø mm/inch	Art.nr.	€	Actie €
REMS ROS PEX 28 S	28 / 1½"	291420 R	89,90	72,80

REMS ROS P 26 / SW 35 S – Robuust kwaliteitsgereedschap voor het schoon en snel afkorten van buizen in één beweging.

Met geïntegreerde pijpsnijder voor gegolfde beschermbuizen. Stabiele uitvoering in magnesium. Voor éénhandsbediening. Ideaal voor het afkorten van meerlaagse buizen en PEX-buizen.



Omschrijving	Buizen ≤ Ø mm/inch	Art.nr.	€	Actie €
REMS ROS P 26/SW 35 S	P 26/1" SW 35/1½"	291242 R	119,50	86,90

REMS ROS P – Handzame kwaliteitsgereedschappen voor zuiver, snel afkorten van buizen. Ook voor dunwandige buizen. Stabiele uitvoering van aluminium / magnesium (Mg). Voor éénhandsbediening. Ideaal voor het afkorten van kunststof en meerlaagse buizen.



Automa-
tisch

Omschrijving	Buizen ≤ Ø mm/inch	Art.nr.	€	Actie €
P 26	26 1"	291240 R	58,90	44,90
P 35 met snellerugloop	35 1½"	291200 R	64,30	51,50
P 35 A met automatische snellerugloop	35 1½"	291220	81,90	65,90
P 42 met snellerugloop	42 1½"	291250 R	141,00	92,90



Omschrijving	Buizen ≤ Ø mm/inch	Art.nr.	€	Actie €
P 42 PS met snellerugloop	42 1½"	291000 RPS	86,30	69,50
P 42 S met snellerugloop	42 1½"	291010 R	97,80	71,50
P 63 P met snellerugloop	63 2"	291270 R	169,50	136,50
P 63 S met snellerugloop	63 2"	291290 R	187,00	136,50

REMS ROS P flex – Robuuste kwaliteitsgereedschappen voor het schoon en snel afkorten van buizen in één beweging.



Stabiele uitvoering in magnesium. Voor eenhandsbediening. Ideaal voor het afkorten van flexibele kunststof slangen en zachte kunststof buizen.

Omschrijving	Buizen ≤ Ø mm/inch	Art.nr.	€	Actie €
P flex 14	14 9/16"	291400 R	55,40	42,80
P flex 22	22 ¾"	291410 R	61,90	47,90
P flex 28 S naaldgelagerd	28 1½"	291430 R	87,10	67,50

REMS Cento / REMS Cento 22 V – Afkorten en ontbramen tot Ø 115 mm.

Haaks. Spanenvrij. Zonder buitenbraam. Droog. Supersnel, kort bijv. rvs-buizen Ø 54 mm in slechts 4 seconden af.



REMS REG 10-54 E



REMS REG 28-108



Info

Uniek! Patent EP 1 782 904

Aangedreven snijwiel en rechtlijnige voortbeweging voor snel afkorten.

REMS Cento Basic

Buisafkortmachine voor snel, haaks afkorten van buizen Ø 8-115 mm, zonder buitenbraam. Voor buizen van de persfittingsystemen van roestvrij staal, C-staal, koper, Ø 8-108 mm. Voor stalen buizen EN 10255 (DIN 2440) DN 6-100, Ø ½-4", Ø 10-115 mm, gietijzeren buizen (SML) EN 877 (DIN 19522) DN 50-100, kunststof buizen SDR 11, wanddikte s ≤ 10 mm, Ø 10-110 mm, meerlaagse buizen Ø 10-110 mm. Met onderhoudsvrij aandrijfwerk, beproefde gelijkstroommotor 230 V, 50-60 Hz, 1200 W. Toerental 115 rpm. Looprollen van gehard precisieaastaal voor buizen Ø 22-115 mm, Ø ¾-4". Veiligheidsvoetschakelaar. Ringsleutel. Zonder snijwiel. Voor werkbank, onderstel of verrijdbaar onderstel. In doos. Art.nr. 845001 R220 € 1.510,-

REMS snijwiel Cu-INOX gratis!

Waarde € 111,-



Art.nr. 845X02 R220 €

1.395,-

Accu Li-ion 22 V, 5,0 Ah, 108 Wh, voor 280 afkortingen van buizen van de roestvaststalen persfittingsystemen Ø 22 mm met één acculading*.

REMS Cento 22 V Basic

Accubuisafkortmachine voor snel, haaks afkorten van buizen Ø 8-115 mm, zonder buitenbraam. Voor buizen van de persfittingsystemen van roestvrij staal, C-staal, koper, Ø 8-108 mm. Voor stalen buizen EN 10255 (DIN 2440) DN 6-100, Ø ½-4", Ø 10-115 mm, gietijzeren buizen (SML) EN 877 (DIN 19522) DN 50-100, kunststof buizen SDR 11, wanddikte s ≤ 10 mm, Ø 10-110 mm, meerlaagse buizen Ø 10-110 mm. Met onderhoudsvrij aandrijfwerk, doortreksterke accumotor 22 V. Toerental 84 rpm. Looprollen van gehard precisieaastaal voor buizen Ø 22-115 mm, Ø ¾-4". Veiligheidsvoetschakelaar. Machinet-oestandscontrole met overbelastingsbeveiliging, temperatuurbewaking, controle van de laadtoestand. Accu Li-ion 22 V, 5,0 Ah, 108 Wh, snellaadapparaat 100-240 V, 50-60 Hz, 90 W, 22 V. Ringsleutel. Zonder snijwiel. Voor werkbank, onderstel of verrijdbaar onderstel. In doos.

Art.nr. 845002 R220 € 2.110,-

REMS snijwiel Cu-INOX gratis!

Waarde € 111,-



Art.nr. 845X04 R220 €

1.790,-

REMS Cento 22 V Basic\P

Zoals Art.nr. 845002. Zonder accu, zonder snellaadapparaat. Zonder snijwiel. Art.nr. 845007 R22 € 1.780,-

€ **1.440,-**

*Omgevingstemperatuur ca. 20°C.

REMS REG – robuust kwaliteitsgereedschap voor het ontbramen van buizen aan buiten- en binnenkant.



Voor buizen van roestvrijstaal, staal, koper, messing, aluminium, kunststof.



Info

REMS REG 8-35

Buiten-/binnenbuisontbramer voor buizen Ø 8-35 mm, Ø ¾-1 ½". Art.nr. 113825 R € 69,30

€ **52,90**



Info

REMS REG 10-54

Buiten-/binnenbuisontbramer voor buizen Ø 10-54 mm, Ø ½-2 ½". Art.nr. 113830 R € 78,90

€ **60,90**

Patent EP 2 058 067



Info

REMS REG 10-54 E – ook voor elektrische aandrijving

Buiten-/binnenbuisontbramer voor buizen Ø 10-54 mm, ½-2 ½". Ook voor elektrische aandrijving door REMS Helix 22 V VE en andere schroefboormachines (toerental ≤ 300 min⁻¹), door de buisafkortmachines REMS Cento (vanaf productiedatum 09/2011), REMS Cento 22 V of door de buiscirkelzaagmachine REMS Turbo Cu-INOX (vanaf productiedatum 09/2011). Art.nr. 113835 R € 144,90

€ **114,90**



Cento



Cento 22V



L-Boxx H



Onderstel



Verrijdbaar onderstel



Toebehoren-Pack 1



Toebehoren-Pack 2



Toebehoren-Pack 3



Toebehoren-Pack 4



Accessoires REMS Cento / REMS Cento 22 V

Snijwiel Cu-INOX

Voor buizen van persfittingsystemen van roestvrijstaal, koper, C-staal
Art.nr. 845050 R

€ 111,-

Snijwiel Cu

Speciaal voor buizen van persfittingsystemen van koper
Art.nr. 845053 R

€ 111,-

Snijwiel St

Voor stalen en gietijzeren buizen (SML)
Art.nr. 845052 R

€ 111,-

Snijwiel V, s 10

Voor kunststof en meerlaagse buizen, wanddikte s ≤ 10 mm
Art.nr. 845051 R

€ 111,-

REMS REG 28 - 108

Binnenbuisontbramer voor buizen Ø 28-108 mm, Ø ¾-4". Voor elektrische draai-
aandrijving door het snijwiel van de buisafkortmachine REMS Cento, REMS Cento 22V
(met REMS snijwiel art.nr. 845050 of 845053).
Art.nr. 113840 R € 345,-

€ **289,-**

Systeemkoffer L-Boxx H

voor REMS Cento / REMS Cento RF
Art.nr. 845085 R

€ 148,-

Aandrukhendel met borgclip

voor het bedienen van de aandrijfmachine op de grond
Art.nr. 845218 R

€ 94,90

Buissteun 1

in hoogte verstelbaar, voor buizen Ø 40-110 mm, Ø 1½-4", bij bediening van de
aandrijfmachine met aandrukhendel op de grond
Art.nr. 845220 R

€ 158,-

Looprol, pak van 4 stuks,

van gehard precisiestaal
Art.nr. 845118 R

€ 222,-

Looprol INOX, pak van 4 stuks,

van roestvast buizenstaal
Art.nr. 845110 RINOX

€ 314,-

Markeringsgereedschap

voor het markeren van de insteekdiepte voor fittingen
op buizen Voor REMS Cento, REMS Cento 22V.
Art.nr. 845530 R

€ 135,-

Onderstel

Art.nr. 849315 R

€ 225,-

Onderstel, verrijdbaar

Art.nr. 849310 R

€ 365,-

Toebehoren-Pack 1

Bestaande uit onderstel en REMS Herkules 3B
Art.nr. 120X01 R € 571,-

€ **472,-**

Toebehoren-Pack 2

Bestaande uit Jumbo, Herkules 3B en Herkules Y
Art.nr. 120X02 R € 1.016,-

€ **823,-**

Toebehoren-Pack 3

Bestaande uit Jumbo E en Herkules 3B
Art.nr. 120X03 R € 645,-

€ **485,-**

Toebehoren-Pack 4

Bestaande uit verrijdbaar onderstel en REMS Herkules 3B
Art.nr. 120X04 R € 711,-

€ **563,-**

REMS DueCento – afkorten t/m Ø 225 mm.

Haaks. Spanenvrij. Lasgericht. Snel. Zonder buitenbraam.
Droog. Universeel voor vele soorten buizen.

Uniek! Patent EP 1 782 904

Aangedreven snijwiel en rechtlijnige voortbeweging voor snel afkorten.

Duits kwaliteitsproduct



Info

REMS DueCento Basic

Buisafkortmachine voor snel, haaks afkorten van buizen Ø 40-225 mm, zonder buitenbraam. Voor buizen van de persfittingsystemen van roestvrij staal, C-staal, koper, Ø 54-225 mm. Voor stalen buizen EN 10255 (DIN 2440) DN 40-150, Ø 1½-6", gietijzeren buizen (SML) EN 877 (DIN 19522) DN 50-200, kunststof buizen SDR 11, wanddikte s ≤ 21 mm, Ø 40-225 mm, Ø 1¼-8", meertaagse buizen Ø 40-110 mm. Met onderhoudsvrij aandrijfwerk, beproefde universele motor 230 V, 50-60 Hz, 1200 W. Toerental 115 min⁻¹. Looprollen van gehard precisiestaal voor buizen Ø 100-225 mm, Ø 4-6". Veiligheidsvoet-schakelaar. Ringsleutel. Zonder snijwiel. 2 stuks in hoogte verstelbare buissteunen, 1 voor buizen Ø 100-225 mm, Ø 4-8". In doos.
Art.nr. 845004 R220 € 2.990,-

GRATIS*

Superaanbieding!*

Bij aankoop van een REMS DueCento Basic ontvangt u gratis 3 snijwielen naar keuze!
U bespaart tussen € 333,- en € 438,- extra.



Art.nr. 845X03 R220

€ **2.940,-**



REMS Contact – Supersnel elektrisch solderen, bijv. Ø 18 mm in slechts 18 s. 4 m lange soldeertangkabel.

Bedrijfsvermogen = soldeervermogen = 1750 W!
Hierdoor een soldeertijd van bijv. slechts 18 s voor Ø 18 mm.



Info



NOVITEIT

Duits kwaliteitsproduct

REMS Contact Super-Pack

Elektrisch soldeerapparaat voor zachtsolderen van koperen buizen Ø 6–54 mm, Ø ¼–2¼". 230 V, 50–60 Hz, 1750 W, stuurspanning 24 V. Soldeertang met 4 m. lang soldeertang snoer, veiligheidstransformator, 24 stuks prisma-elektroden, 2 stuks staafelektroden, 250 g kwaliteitszachtsoldeer REMS Lot Cu 3, 250 g kwaliteitszachtsoldeer pasta REMS Paste Cu 3, 1 pijpsnijder REMS RAS Cu-INOX 3-35, pak van 10 st. reinigingsvlies REMS Cu-Vlies. In stevige plaatstalen behuizing. In doos.

	Art.nr.	€	Actie €
REMS Contact Super-Pack	164052 R220	1.290,00	1.090,00

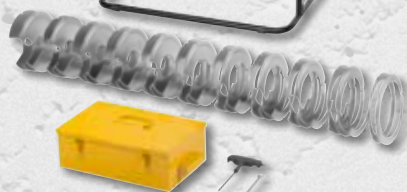

Ideaal voor de installateur!

Verwarmingselement conform DVS.
Elektronische temperatuurregeling.
Snelspaninrichting voor schuine aftakkingen.



Info

REMS SSM 160RS

Verwarmingselementstomplasmachine voor kunststofbuizen en hulpstukken van PB, PE, PP, PVDF. PE Ø 40 – 90 mm SDR ≥ 6, PE Ø 40 – 110 mm SDR ≥ 9, PE Ø 40 – 125 mm SDR ≥ 11, PE Ø 40 – 140 mm SDR ≥ 17, PE Ø 40 – 160 mm SDR ≥ 21. Verwarmingselementstomplasmachine met PTFE-gecoat verwarmingselement 230 V, 50–60 Hz, 1200 W. Instelbare temperatuur 180–290°C, voor ingesteld voor PE-buizen. Elektronische temperatuurregeling. Beschermkap voor verwarmingselement. Elektrische schaafinrichting 230 V, 50–60 Hz, 500 W. Kleminrichting. Snelspaninrichting, ook voor schuine aftakkingen, bestaande uit 2 spaninrichtingen met telkens 2 snelspanklemmen Ø 40, 50, 56, 63, 75, 90, 110, 125, 135, 140, 160 mm. 2 buishouders Ø 160 mm met houderstukken Ø 40, 50, 56, 63, 75, 90, 110, 125, 135, 140 mm. Sleutels. Stalen koffer voor buissteunschalen en spanschalen. Buisframe = onderstel = transportvoorziening. Art.nr. 252026 R220 € 4.730,-

€ **3.860,-**

REMS EMSG 160-2 – Automatisch lassen.

Elektronische regeling. Akoestische en optische controle van de lasprocedure.



Info



REMS EMSG 160-2

Elektromoffenlasapparaat, 230 V, 50 – 60 Hz, 1000 W, voor het lassen van afvoerbuizen met elektrolasmoffen van PE van de merken Akatherm-Euro, Coes, Geberit, Valsir, Waviduo, Ø 32 – 160 mm. Elektronisch geregeld, met akoestische en optische controle van het lasproces. In een stevige, slagvaste kunststof behuizing met karabijnhaak. Lasleiding 3,9 m. Handmatige pijpschraper. In stevige koffer. Art.nr. 261002 R220 € 794,-

€ **659,-**

REMS MSG – rationeel moflassen

Verwarmingselementen volgens DVS.
Hoogwaardige PTFE-coating.



Info



REMS MSG 63 FE Set 20 + 25 + 32

Verwarmingselement-moflasapparaat voor kunststof buizen en vormstukken van PB, PE, PP, PVDF. Verwarmingselement 230 V, met PTFE-gecoat lasbussen, lasdoorns voor Ø 20, 25, 32 mm. Vast ingestelde temperatuur voor PP-buizen op 263 °C, met elektronische temperatuurregeling. Aflegstandaard. Houder voor werkbank voor bevestiging van het apparaat in horizontale of verticale positie. Inbussteutel voor montage en demontage van de lasbussen en lasdoorns. In stevige stalen koffer. Art.nr. 256233 R220 € 599,-

€ **475,-**

t/m
2"



Hoge koelcapaciteit, bijv. stalen ¾"-buis in slechts 9 min.*



Duits kwaliteitsproduct

*Omgevings-/watertemperatuur ca. 20°C

REMS Frigo 2 F-Zero – elektrisch invriezen in plaats van aftappen. Supersnel t/m 2".



Info

Invrieskoppen uit één geheel voor het basiswerkgebied \varnothing ¼–1" resp. \varnothing 15–35 mm, geen reduceerinzetstukken nodig. Bijzonder compacte invrieskoppen met geometrisch speciaal gevormde rondingen voor opname van verschillende buisdiameters. Zeer smal, slechts 50 mm breed. Overal bruikbaar, ook op moeilijke plaatsen. Geen smeren/pasta's nodig.

REMS Frigo 2 F-Zero Set

Elektrisch pijpinvriesapparaat met gesloten koelmiddelcircuit. Voor stalen, koperen, kunststof en meerlaagse buizen, \varnothing ¼–2", \varnothing 10–60 mm. Koelaggregaat 230 V, 50 Hz, 430 W, 2 koelmiddelstangen, 2,5 m lang, 2 spanbanden, 2 digitale lcd-thermometers, spuitfles. Uitrusting voor \varnothing ¼–1¼", 15–42 mm. In stevige plaatstalen behuizing. In doos. Art.nr. 131012 R220 € 1.895,-

€ **1.320,-**



Uitbreidingsset 1½–2" / 54–60 mm

Art.nr. 131160 R € 249,-

€ **128,-**

REMS Eskimo – invriezen in plaats van aftappen.

Supersnel t/m 2". Automatische koelmiddeltoevoer. Bijzonder smalle, onverwoestbare invriesmanchetten. Hoge koelcapaciteit, bijv. stalen ¾"-buis in slechts 4 min.*



Info

t/m
2"



Duits kwaliteitsproduct

REMS Eskimo Set

Pijpinvriesapparaat voor koelmiddel kooldioxide. Voor stalen, koperen, kunststof- en meerlagen buizen, \varnothing ½–2", \varnothing 10–60 mm. Telkens 2 stuks invriesmanchetten in 10 verschillende formaten voor het gehele werkgebied, flesaansluiting met T-verdeelstuk, afsluitmoer, 2 handgrepen met injector, 2 hogedrukslangen. In stevige koffer. Art.nr. 130002 R € 618,-

€ **459,-**

*Omgevings-/watertemperatuur ca. 18 °C

Robuust kwaliteitsgereedschap voor zwaar werk en een lange levensduur.

Robuuste uitvoering van chroom-vanadiumstaal, matrijsgesmeed, veredeld, gepoedercoat. Geharde, uiterst slijtvaste vertanding.



Info



Info

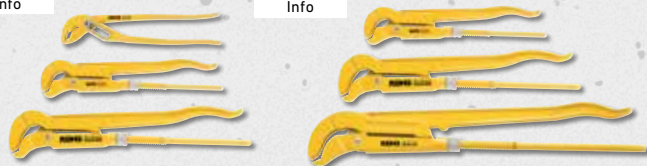

REMS Catch S 1" + S 1½" + W 240

S-bekijptang, Zweeds model. DIN 5234 – vorm C. Waterpomptang met doorgestoken scharnier, 7-voudig verstelbaar. ISO 8976. Art.nr. 116X01 R € 165,-

€ **105,-**

REMS Catch S 1" + S 1½" + S 2"

S-bekijptangen, Zweeds model. DIN 5234 – vorm C. Art.nr. 116X02 R € 237,70

€ **149,-**

REMS Sinus – buizen zonder ribbels buigen.



Info

Duits kwaliteitsproduct



REMS Sinus Set

Handpijpenbuiger \varnothing 10–32 mm, \varnothing ¾–¾", t/m 180°. Harde, halfharde, zachte koperen buizen, ook dunwandig, \varnothing 10–22 mm, \varnothing ¾–¾", zachte ommantelde koperen buizen, ook dunwandig, \varnothing 10–18 mm, buizen van persfittingsystemen van roestvaststaal, c-staal ommanteld, \varnothing 12–18 mm, c-staal \varnothing 12–22 mm, zachte precisiestalen buizen \varnothing 10–20 mm, elektropijp EN 50086 \varnothing 16–20 mm, meerlagen buizen \varnothing 14–32 mm, e.a. aandrijfvoorziening, steekpen. Buigaandrijving. Buigsegmenten en glijstukken. REMS buigspray. In stevige stalen koffer.

Set 15 + 18 + 22

Art.nr. 154001 R € 829,-

€ **594,-**

Set 14 + 16 + 18

Art.nr. 154002 R € 799,-

€ **594,-**

Set 12 + 15 + 18 + 22

Art.nr. 154003 R € 929,-

€ **690,-**

Set 10 + 12 + 14 + 16 + 18 + 22

Art.nr. 154004 R € 1.169,-

€ **837,-**



Info

Duits kwaliteitsproduct

REMS 22V
LI-ION TECHNOLOGY
2,5 Ah 5,0 Ah 9,0 Ah



REMS Hydro-Swing 22 V – buizen daar buigen, waar ze geïnstalleerd worden. Mobiel, handzaam, licht. Universeel bruikbaar voor vele soorten buizen.

Accu Li-ion 22 V, 2,5 Ah, 54 Wh, voor ca. 110 bochten in roestvaststalen buis van de persfittingsystemen Ø 22 mm met één acculading*.

XL-BOXX

REMS Hydro-Swing 22 V

Accupijpenbuiger Ø 10 – 32 mm, Ø ¾ – 1", tot 90°. Zachte koperen buizen Ø 10–22 mm, Ø ¾ – 1", s ≤ 1 mm, zachte ommantelde koperen buizen Ø 10–18 mm, Ø ¾ – 1", s ≤ 1 mm, buizen van persfittingsystemen zacht C-staal ommanteld Ø 12–18 mm, s ≤ 1,2 mm, zachte precisiestalen buizen Ø 10–18 mm, s ≤ 1,5 mm, meerlaagse buizen Ø 14–32 mm. Elektrohydraulische aandrijving met doortreksterke accumotor 22 V, 380 W, robuust planeetdrijfwerk, excentrische zuigerpomp en compact, krachtig hydraulisch systeem. Veiligheidsstipschakelaar. Ledwerklamp. Accu Li-ion 22 V, 2,5 Ah, 54 Wh, snellaadapparaat 220–240 V, 50–60 Hz, 70 W, 22 V. Tot Ø 26 mm met buigsegmenten, glijstukdragers H-S Ø 10–26 mm met glijstukken. Tot Ø 32 mm met buigsegmenten, 2 glijstukdragers Ø 10–26 mm en Ø 32 mm met glijstukken. In systeemkoffer XL-Boxx.

Zachte koperen buizen e.a.

Set 12 + 15 + 18 + 22

Art.nr. 153410 RX220 € 1.429,-

Meerlaagse buizen e.a.

Set 16 + 18 + 20 + 25/26 + 32

Art.nr. 153417 R220 € 1.629,-

Meerlaagse buizen, zachte koperen buizen e.a.

Set 10 + 12 + 14 + 15 + 16 + 17 + 18 + 20 + 22 + 25/26 + 32,

¾ + ½ + ¾ + ¾ + ¾"

Art.nr. 153418 RX220 € 1.829,-

Hydro-Swing 22 V Basic-Pack\IP

Zonder accu, zonder snellaadapparaat.

Zonder buigsegmenten, zonder glijstukdragers.

In systeemkoffer XL-Boxx.

Art.nr. 153402 R22 € 799,-

€ **1.190,-**

€ **1.360,-**

€ **1.490,-**

€ **712,-**

REMS Hydro-Swing 22 V INOX

REMS Hydro-Swing 22 V met buigsegmenten van aluminium, met name ook voor Geberit Mapress rvs (EN 10088, 1.4401), Geberit Mapress rvs (EN 10088, 1.4521, nikkelvrij), Geberit Mapress C-staal (EN 10305-3, 1.0034 (E195)), Viega Sanpress (EN 10088, 1.4401), Viega Prestabo (EN 10305-3, 1.0308 (E235)).

Buizen van de persfittingsystemen van roestvrij staal, zachte koperen buizen e.a.

Set 15+18+22

Art.nr. 153419 R220 € 1.519,-

€ **1.260,-**

*Omgevingstemperatuur ca. 20°C.

REMS Swing – buizen direct buigen op de plek waar ze worden gelegd, t/m Ø 32 mm.



Info

Supersnel werken door praktische multifunctionele hendel voor snelaanzet en snelterugloop. Tandstang van gehard staal.



Duits kwaliteitsproduct



REMS Swing

Eenhandspijpenbuiger Ø 10–32 mm, Ø ¾ – 1", tot 90°. Zachte koperen buizen Ø 10–22 mm, Ø ¾ – 1", s ≤ 1 mm, zachte ommantelde koperen buizen Ø 10–18 mm, Ø ¾ – 1", s ≤ 1 mm, zachte ommantelde C-stalen buizen van persfittingsystemen Ø 12–18 mm, s ≤ 1,2 mm, zachte precisiestalen buizen Ø 10–18 mm, s ≤ 1 mm, meerlaagse buizen Ø 14–32 mm. Tot Ø 26 mm met aandrijfvoorziening, buigsegmenten, glijstukdragers S Ø 10–26 mm met glijstukken, in stevige (stalen) koffer. Tot Ø 32 mm met aandrijfvoorziening, buigsegmenten, 2 glijstukdragers Ø 10–26 mm en Ø 32 mm met glijstukken, in stevige koffer. Zachte koperen buizen e.a.

Set 12 + 15 + 18 + 22

Art.nr. 153025 R € 372,-

€ **292,-**

Meerlaagse buizen e.a.

Set 14 + 16 + 18 + 20 + 25/26

Art.nr. 153022 R € 389,-

€ **306,-**

Meerlaagse buizen e.a.

Set 16 + 18 + 20 + 25/26 + 32

Art.nr. 153023 R € 629,-

€ **499,-**

Voor meerlaagse buizen Uponor Uni Pipe PLUS Ø 16–32 mm

REMS Swing UP Set 16 + 20 + 25 + 32

Met aandrijfvoorziening UP, buigsegmenten UP met kleinere buigradii, glijstukdragers UP Ø 16–32 mm met glijstukken. In stevige stalen koffer.

Art.nr. 153030 R € 570,-

€ **455,-**

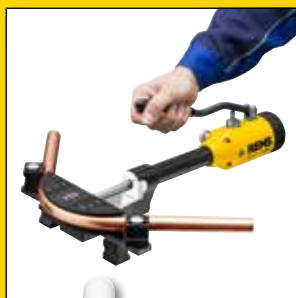

Duits kwaliteitsproduct



REMS Hydro-Swing – Moeiteloos werken door oliehydraulische krachtoverbrenging. Ideaal voor meerlaagse buizen tot Ø 32 mm.

Ook voor roestvrijstalen buizen tot Ø 22 mm.

REMS Hydro-Swing

Oliehydraulische handpijpenbuiger Ø10 – 32 mm, Ø ¾ – 1", tot 90°. Zachte koperen buizen Ø 10–22 mm, Ø ¾–1", s ≤ 1mm, zachte ommantelde koperen buizen Ø 10–18 mm, Ø ¾–1", s ≤ 1mm, buizen van persfittingsystemen zacht C-staal ommanteld Ø 12–18 mm, Ø ¾–1", s ≤ 1,2 mm, zachte precisiestalen buizen Ø 10–18 mm, s ≤ 1,5 mm, meerlaagse buizen Ø 14–32 mm. Tot Ø 26 mm met aandrijfvoorziening, buigsegmenten, glijstukdragers H-S Ø 10–26 mm met glijstukken, in stevige koffer. Tot Ø 32 mm met aandrijfvoorziening, buigsegmenten, 2 glijstukdragers Ø 10–26 mm en Ø 32 mm met glijstukken, in stevige koffer.

Zachte koperen buizen e.a.

Set 12 + 15 + 18 + 22

Art.nr. 153525 RX € 724,-

Meerlaagse buizen e.a.

Set 16 + 18 + 20 + 25/26 + 32

Art.nr. 153523 R € 829,-

Meerlaagse buizen, zachte koperen buizen e.a.

Set 10 + 12 + 14 + 15 + 16 + 17 + 18 + 20 + 22 + 25/26 + 32, ¾ + ½ + ⅝ + ¾ + 1"

Art.nr. 153528 RX € 879,-

€ **574,-**

€ **639,-**

€ **735,-**

REMS Hydro-Swing INOX

REMS Hydro-Swing met buigsegmenten van aluminium, met name ook voor Geberit Mapress rvs (EN 10088, 1.4401), Geberit Mapress rvs (EN 10088, 1.4521, nikkelvrij), Geberit Mapress C-staal (EN 10305-3, 1.0034 (E195)), Viega Sanpress (EN 10088, 1.4401), Viega Prestabo (EN 10305-3, 1.0308 (E235)).

Buizen van de persfittingsystemen van roestvrij staal, zachte koperen buizen e.a.

Set 15 + 18 + 22

Art.nr. 153510 R € 795,-

€ **635,-**



Duits kwaliteitsproduct



3-potig onderstel (toebehoren)



REMS Python – Bespaar dure fittingen. Supergemakkelijk buigen tot Ø 2", Ø 75 mm.



REMS Python

Oliehydraulische pijpenbuiger voor het maatnauwkeurig buigen van buizen tot 90°. Stalen buizen EN 10255 Ø ¾ – 2", meerlaagse buizen Ø 32 – 75 mm. Aandrijfvoorziening met glijrol dragers, bovenste glijrol drager met zijwaarts verschuifbare glijrollagerplaat, 2 glijrollen, buigsegmenten St of V. In stevige transportkist.

Stalen buizen

Set St ¾ + ½ + ¾ + 1 + 1½"

Art.nr. 590020 R € 1.740,-

€ **1.370,-**

Stalen buizen

Set St ½ + ¾ + 1 + 1½ + 1½ + 2"

Art.nr. 590021 R € 1.870,-

€ **1.495,-**

Meerlaagse buizen

Set V 40 + 50 + 63 mm

Art.nr. 590022 R € 1.770,-

€ **1.430,-**

3-potig onderstel

Art.nr. 590150 R

€ **175,-**

Buigsegment en glijstukken 75 mm

Art.nr. 590063 R

€ **726,-**

REMS Curvo / REMS Curvo 22 V – buizen ribbelvrij buigen t/m Ø 40 mm, 180°.

REMS Curvo – Buigen in plaats van dure fittingen!

REMS Curvo is al na enkele bochten terugverdiend.

Zonder bankschroef.

Zonder instelwerkzaamheden direct gebruiksklaar.



Info



1000 W – slechts 8 kg
Duits kwaliteitsproduct

REMS Curvo

Elektrische pijpenuiger Ø 10–40 mm, Ø ¼–1½", t/m 180°. Harde, halfharde, zachte koperen buizen, ook dunwandig, Ø 10–35 mm, Ø ¾–1½", zachte ommantelde koperen buizen, ook dunwandig, Ø 10–18 mm, dikwandige koperen buizen K65 voor koeling en luchtbehandeling EN 12735-1 Ø ¾–1½", buizen van de persfittingsystemen van roestvast staal Ø 12–28 mm, C-staal, ook ommanteld, Ø 12–28 mm, zachte buizen van precisie-staal Ø 10–28 mm, stalen buizen EN 10255 Ø ¼–¾", buizen voor elektrische leidingen EN 50086 Ø 16–32 mm, meerlaagse buizen Ø 14–40 mm e.a. Aandrijfmachine met onderhoudsvrij aandrijfwerk met veiligheids-slipkoppeling, universeelmotor 230 V, 50–60 Hz, 1000 W, traploze, elektronische veiligheids-tipschakelaar, rechts- en linksloop. Steekpen. Vergrendelbout. Buigsegmenten en glijstukken¹. In stevige stalen koffer.

REMS Curvo	Art.nr.	€	Actie €
Set 15 + 18 + 22	580026 R220	1.790,00	1.520,00
Set 15 + 22 + 28	580040 R220	2.010,00	1.710,00
Set 15 + 18 + 22 + 28	580036 R220	2.110,00	1.790,00



*Omgevingstemperatuur ca. 20°C.

REMS Curvo 22 V – Mobiel, handzaam, licht.

Buigen in plaats van dure fittingen! REMS Curvo 22 V is al na enkele bochten terugverdiend. Zonder bankschroef. Zonder instelwerkzaamheden direct gebruiksklaar. Accu Li-ion 22 V, 5,0 Ah, 108 Wh, voor 90 bochten in roestvaststaal buis van de persfittingsystemen Ø 22 mm met één acculading*.



Info



slechts 8,5 kg
Duits kwaliteitsproduct



REMS Curvo 22 V

Accupijpenuiger Ø 10–40 mm, Ø ¼–1½", t/m 180°. Harde, halfharde, zachte koperen buizen, ook dunwandig, Ø 10–28 mm, Ø ¾–1½", zachte ommantelde koperen buizen, ook dunwandig, Ø 10–18 mm, dikwandige koperen buizen K65 voor koeling en luchtbehandeling EN 12735-1 Ø ¾–1½", buizen van de persfittingsystemen van roestvast staal Ø 12–28 mm, C-staal, ook ommanteld, Ø 12–28 mm, zachte buizen van precisie-staal Ø 10–28 mm, stalen buizen EN 10255 Ø ¼–¾", buizen voor elektrische leidingen EN 50086 Ø 16–25 mm, meerlaagse buizen Ø 14–40 mm e.a. Aandrijfmachine met onderhoudsvrij aandrijfwerk met veiligheids-slipkoppeling, doortreksterke accumulator 22 V, traploze, elektronische veiligheids-tipschakelaar, rechts- en linksloop. Machinetoestandscontrole met overbelastingsbeveiliging, temperatuurbewaking, controle van de laadtoestand. Accu Li-ion 22 V, 5,0 Ah, 108 Wh, snellaadapparaat 100–240 V, 50–60 Hz, 90 W, 22 V. Steekpen. Vergrendelbout. Buigsegmenten en glijstukken¹. In stevige stalen koffer.

REMS Curvo 22 V	Art.nr.	€	Actie €
Set 15 + 18 + 22	580051 R220	2.622,00	1.995,00
Set\IP 15 + 18 + 22 Zonder accu, zonder snellaadapparaat.	580091 R22	1.980,00	1.710,00
Set 15 + 22 + 28	580059 R220	2.770,00	2.170,00
Set 15 + 18 + 22 + 28	580053 R220	2.870,00	2.240,00
Set\IP 15 + 18 + 22 + 28 Zonder accu, zonder snellaadapparaat.	580092 R22	2.310,00	1.950,00

Machinesteun 3B

in hoogte verstelbaar, op 3-poot
Art.nr. 586100 R € 253,-

€ **149,-**

¹REMS Curvo/Curvo 22 V Sets worden geleverd met buigsegmenten en glijstukken met de kleinste mogelijke radius, zie catalogus.

REMS Curvo 50 – grote buizen ribbelvrij buigen tot Ø 50 mm, 90°.



Info



1000 W

Duits kwaliteitsproduct



Zonder bankschroef.

Zonder instelwerkzaamheden direct gebruiksklaar.

REMS Curvo 50 Basic-Pack

Elektrische pijpenuiger Ø 10–50 mm, t/m 90°. Stalen buizen EN 10255 Ø ¼–1¼", roestvaststaal buizen EN ISO 1127, EN 10217-7, Ø ½–1¼", s ≤ 2,6 mm, harde, halfharde, zachte koperen buizen, Ø 10–42 mm, dunwandige koperen buizen Ø 10–35 mm, dikwandige koperen buizen K65 voor koeling en luchtbehandeling EN 12735-1 Ø ¾–1½", buizen van de persfittingsystemen van roestvast staal Ø 12–42 mm, C-staal Ø 12–42 mm, C-staal ommanteld Ø 12–28 mm, meerlaagse buizen Ø 14–50 mm e.a. Aandrijfmachine met onderhoudsvrij aandrijfwerk met veiligheids-slipkoppeling, universeelmotor 230 V, 50–60 Hz, 1000 W, traploze, elektronische veiligheids-tipschakelaar, rechts- en linksloop. Vierkant-meenemer 35–50, afsteuning 35–50, Steekpen. In stevige transportkist.
Art.nr. 580110 R220 € 3.590,-

€ **3.070,-**

Vierkante meenemer 10–40, afsteuning 10–40

voor buigsegmenten en glijstukken REMS Curvo,
REMS Curvo 22 V, REMS Sinus, zie tabel.

Art.nr. 582120 R

€ **314,-**



REMS Herkules XL 12" – superstabiel voor buizen tot 12".



Info

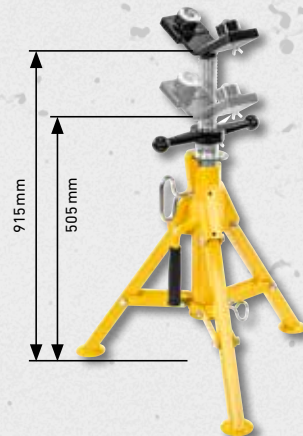

915mm

505mm

REMS Herkules XL 12"

In hoogte verstelbare, inklapbare materiaalsteun voor buizen, volmateriaal Ø 1¼–12", Ø 42–324 mm. Draagvermogen ≤ 450 kg. In doos.
Art.nr. 120125 R € 375,-

€ **293,-**

REMS Aquila 3B

Draagbaar buisbewerkingsstation. Buisen veilig spannen tot 6". Overall ter plaatse.



Info

Ø 10–165 mm, ¼–6"



REMS Aquila 3B

Buisbewerkingsstation met kettingspanblok voor het spannen van buizen, massief materiaal, Ø 10–165 mm, Ø ¼–6". Werkblad met geïntegreerd kettingspanblok met dubbele spanbek, buissteun, gereedschapshouders, 3 buiginrichtingen voor het buigen van buizen Ø 10–26 mm, Ø ⅜–¾", spankop. Inklapbare 3-poot met legbord. Draagvermogen ≤ 450 kg. In doos.
Art.nr. 120270 R € 548,-

€ **448,-**

REMS Aquila WB

Buisen veilig spannen tot 6".



Info



Ø 10–165 mm, ¼–6"

Duits kwaliteitsproduct

REMS Aquila WB

Hoogwaardig kettingspanblok voor het spannen van buizen, massief materiaal, Ø 10–165 mm, Ø ¼–6". Grondplaat met geïntegreerd kettingspanblok met dubbele spanbek, buissteun, buiginrichting. Voor werkbank. In doos.
Art.nr. 120250 R € 322,-

€ **253,-**



Werkblad 1100×700×26 mm
Werkhoogte 800 mm
Gewicht 28 kg
Draagvermogen ≤ 300 kg

Werkblad 800×600×22 mm
Werkhoogte 800 mm
Gewicht 23 kg
Draagvermogen ≤ 300 kg

REMS Jumbo – handig en licht. Supersnel opgezet en ingeklapt.



Info



REMS Jumbo

Inklapbare werkbank met scharniersluiting. Werkblad volgens DIN 68 705. In doos.
Art.nr. 120200 R € 461,-

€ **384,-**

REMS Jumbo E

Inklapbare werkbank met scharniersluiting. Werkblad volgens DIN 68 705. In doos.
Art.nr. 120240 R € 299,-

€ **237,-**



Info

REMS Spezial – hooggeleegerde draadsnijolie.

op mineraaloliebasis, met water afwasbaar.

REMS Spezial 5l kan

Art.nr. 140100 R € 77,40

€ **61,90**

REMS Spezial 600ml spuitbus

Art.nr. 140105 R € 24,20

€ **19,30**

Duits kwaliteitsproduct



Info

REMS Sanitol – mineraalolievrije draadsnijolie.

Volledig in water oplosbaar. Vrij van minerale olie, vrij van ethanol. Rood gekleurd voor een controleerbare wegspoeling. Uitstekende corrosiebescherming.

REMS Sanitol 5l kan

Art.nr. 140110 R € 179,-

€ **143,-**

REMS Sanitol 600ml spuitbus

Art.nr. 140115 R € 34,90

€ **27,90**



W1.303



7808-649

REMS eva – het draadsnij-ijzer van de installateur.

Bijzonder gemakkelijk aansnijden en draadsnijden door de precieze verwerking van snijkop, snijmessen en deksel tot een compacte eenheid. Ratelarm van staal, dik ommanteld met kunststof.



Info



Duits kwaliteitsproduct

REMS eva Set R ½ + ¾ + 1 + 1¼

Handdraadsnij-ijzer met snelwisselsnijkoppen. Voor pijpdraad ½-2", 16-50 mm, boutendraad 6-30 mm, ¼-1". Voor rechtse en linkse draad. 1 ratelarm voor het gehele snijbereik. Snelwisselsnijkoppen R ½-¾-1-1¼ met snijmessen voor conische pijpdraad ISO 7-1. EN 10226 (DIN 2999, BSPT) R rechts. In stevige stalen koffer.

Art.nr. 520015 € 508,-

€ **385,-**

REMS eva Set R ½ + ¾ + 1 + 1¼ + 1½ + 2

Handdraadsnij-ijzer met snelwisselsnijkoppen R ½-¾-1-1¼-1½-2. In stevige stalen koffer.

Art.nr. 520017 € 706,-

€ **574,-**



REMS snelwisselsnijkoppen S

De probleemoplossing voor moeilijk toegankelijke plaatsen, bijv. muuropeningen, blootgelegde leidingen, schachten. Aanvullende, nauwkeurige buisgeleiding aan dekselzijde voor perfecte buiscentrering en gemakkelijk aansnijden.



Info



Duits kwaliteitsproduct

REMS snijkoppen S Set R ¾ + ½ + ¾"

Snelwisselsnijkoppen S, verlenging 300 mm. In stevige stalen koffer.

Art.nr. 520025 R € 578,-

€ **530,-**



REMS Amigo / REMS Amigo 2 / REMS Amigo 22 V – Elektrisch draadsnij-ijzer met snelwisselsnijkoppen



REMS Amigo
1200 W – slechts 3,5 kg



Info

Duits kwaliteitsproduct



REMS Amigo 2
1700 W – slechts 6,5 kg



Info



REMS Amigo 22 V
500 W – slechts 5,6 kg



Info



Omschrijving	REMS eva snelwisselsnijkoppen	Art.nr.	€	REMS Amigo 2 Set + REMS Aquila 3B Waarde € 2.343,-	Actie €
REMS Amigo Set R ½ + ¾ + 1 + 1¼ Voor pijpdraad ½ – 1¼", 16 – 40 mm, boutendraad 6 – 30 mm, ¼ – 1". Voor rechtse en linkse draad. In stevige stalen koffer.	Voor conische pijpdraad ISO 7-1, EN 10226 (DIN 2999, BSPT) R ½-¾-1-1¼ rechts	530020 R220	1.130,00		954,00
REMS Amigo 2 Set R ½ + ¾ + 1 + 1¼ + 1½ + 2 Voor pijpdraad ½ – 2", 16 – 50 mm, boutendraad 6 – 30 mm, ¼ – 1". Voor rechtse en linkse draad. In stevige stalen koffer.	Voor conische pijpdraad ISO 7-1, EN 10226 (DIN 2999, BSPT) R ½-¾-1-1¼-1½-2 rechts	540020 R220	1.795,00		1.430,00
REMS Amigo 2 Set R ½ + ¾ + 1 + 1¼ + 1½ + 2 Voor pijpdraad ½ – 2", 16 – 50 mm, boutendraad 6 – 30 mm, ¼ – 1". Voor rechtse en linkse draad. In stevige stalen koffer.	Voor conische pijpdraad ISO 7-1, EN 10226 (DIN 2999, BSPT) R ½-¾-1-1¼-1½-2 rechts	540020 R220	1.795,00	540X01 R220 	1.870,00
REMS Amigo 22 V Set R ½ + ¾ + 1 Voor pijpdraad ½ – 1", 16 – 32 mm, boutendraad 6 – 30 mm, ¼ – 1". Voor rechtse en linkse draad. In stevige stalen koffer.	Voor pijpdraad conisch ISO 7-1, EN 10226 (DIN 2999, BSPT) R rechts resp. voor elektropijpdraad EN 60423 M	530015 R220	1.950,00		1.530,00
REMS Amigo 22 V Set (P) R ½ + ¾ + 1 Voor pijpdraad ½ – 1", 16 – 32 mm, boutendraad 6 – 30 mm, ¼ – 1". Voor rechtse en linkse draad. Zoals Art.nr. 530015 Zonder accu, zonder snellaadapparaat. In stevige stalen koffer.	Voor pijpdraad conisch ISO 7-1, EN 10226 (DIN 2999, BSPT) R rechts resp. voor elektropijpdraad EN 60423 M	530017 R22	1.510,00		1.139,00

Duits kwaliteitsproduct



Info

REMS Tornado – een klasse apart.

Automatisch spansysteem.
Universele automatische snijkop.
Automatische smeerkooling.

REMS Tornado 2000

Draadsnijmachine voor pijpdraad (1/16) ½ – 2", 16 – 63 mm, boutendraad (6) 10 – 60 mm, ¼ – 2". Met onderhoudsvrij aandrijfwerk, veiligheidsvoetschakelaar met noodstop, 2 automatische spansystemen, automatische smeerkooling. Met gereedschapsset, bestaande uit een universele automatische snijkop voor alle draden, ook lange draden, automatisch openend, met draadlengteaanslag voor conische draad, snijmesses voor conische pijpdraad ISO 7-1, EN 10226 (DIN 2999, BSPT) R ½ – ¾ en R 1 – 2 rechts, pijpsnijder, binnenontbramer, aandruk-hendel. In hoogte verstelbare materiaalsteun. Universele motor 230 V, 50 – 60 Hz, 1700 W, 53 rpm. Draagbare uitvoering op 3 steunpoten, met afneembare, grote oliebak en spanenschaal. In doos.

Art.nr. 340200 R220 € 4.825,70

€ **3.570,-**

Met universele automatische snijkop, automatisch openend.



Info

Duits kwaliteitsproduct



Bijzonder gemakkelijk aansnijden.

Onderstel, verrijd- en inklapbaar (toebehoren)

REMS Magnum – de compacte tot en met 2".

REMS Magnum 2000 L-T

Draadsnijmachine voor pijpdraad ($\frac{1}{16}$) $\frac{1}{8}$ –2", 16–63 mm, boutendraad (6) 8–60 mm, $\frac{1}{4}$ –2". Met onderhoudsvrij aandrijfwerk, veiligheidsvoetschakelaar met noodstop, beproefd, zelfversterkend snelspanlagsysteem, achterzijde centreerbekken, automatische smerkoeling. Met gereedschapset, bestaande uit een universele automatische snijkop voor alle draden, ook lange draden, automatisch openend, met draadlengte-aanslag voor conische draad, snijmesses voor conische pijpdraad ISO 7-1, EN 10226 (DIN 2999, BSPT) R $\frac{1}{2}$ – $\frac{3}{4}$ " en R 1–2" rechts, pijpsnijder, ontbraamvoorziening voor binnenkant buis, aandrukhendel. Gereedschapsplateau. Lichte uitvoering L-T met afneembare, grote oliebak en spanenschaal. Universeelmotor 230 V, 50–60 Hz, 1700 W, 53 min⁻¹. Voor werkbank, onderstel, verrijd- en inklapbaar onderstel of verrijdbaar onderstel met materiaalplaat. In doos. Art.nr. 340226 R220 € 4.886,70

€ **3.690,-**

Onderstel	Art.nr. 344105 R	€ 301,-
Verrijdbaar onderstel	Art.nr. 344100 R	€ 511,-
Onderstel, verrijd- en inklapbaar	Art.nr. 344150 R	€ 731,-

Met universele automatische snijkop, automatisch openend.



Info

Duits kwaliteitsproduct



Bijzonder gemakkelijk aansnijden.

Verrijdbaar onderstel (toebehoren)

REMS Magnum – de supermachine tot en met 3". Perfect ronde en zuivere schroefdraden tot en met 3" door 5 snijmesses.

REMS Magnum 3000 L-T

Draadsnijmachine voor pijpdraad ($\frac{1}{16}$) $\frac{1}{2}$ –3", 16–63 mm, boutendraad (6) 18–60 mm, $\frac{1}{2}$ –2". Met onderhoudsvrij aandrijfwerk, veiligheidsvoetschakelaar met noodstop, beproefd zelfversterkend snelspanlagsysteem, centreerbekken achteraan, automatische smerkoeling. Machine compleet met gereedschapssets $\frac{1}{16}$ –2" en 2 $\frac{1}{2}$ –3", elk bestaande uit een universele automatische snijkop voor alle draden, ook lange draden, automatisch openend, met draad-lengteaanslag voor conische draad, snijmesses voor conische pijpdraad ISO 7-1, EN 10226 (DIN 2999, BSPT) R rechts, pijpsnijder, binnenontbramer, aandrukhendel. Legbord voor gereedschap. Lichte uitvoering L-T met afneembare, grote oliebak en spanenschaal. Universele motor 230 V, 50–60 Hz, 1700 W, 23 rpm. Voor werkbank, onderstel, verrijd- en inklapbaar onderstel of verrijdbaar onderstel met materiaalplaat. In doos. Art.nr. 380309 R220 € 7.176,70

€ **5.490,-**

Onderstellen zie Magnum 2000 L-T.

Met universele automatische snijkop, automatisch openend.



Info

Duits kwaliteitsproduct



Bijzonder gemakkelijk aansnijden.

Verrijdbaar onderstel (toebehoren)

REMS Magnum – de supermachine tot en met 4". Perfect ronde en zuivere schroefdraden tot en met 4" door 6 snijmesses.

REMS Magnum 4000 L-T

Draadsnijmachine voor pijpdraad ($\frac{1}{16}$) $\frac{1}{2}$ –4", 16–63 mm, boutendraad (6) 18–60 mm, $\frac{1}{2}$ –2". Met onderhoudsvrij aandrijfwerk, veiligheidsvoetschakelaar met noodstop, beproefd zelfversterkend snelspanlagsysteem, centreerbekken achteraan, automatische smerkoeling. Met gereedschapssets $\frac{1}{16}$ –2" en 2 $\frac{1}{2}$ –4", elk bestaande uit een universele automatische snijkop voor alle draden, ook lange draden, automatisch openend, met draadlengteaanslag voor conische draad, snijmesses voor conische pijpdraad ISO 7-1, EN 10226 (DIN 2999, BSPT) R rechts, pijpsnijder, binnenontbramer, aandrukhendel. Legbord voor gereedschap. Lichte uitvoering L-T met afneembare, grote oliebak en spanenschaal. Universele motor 230 V, 50–60 Hz, 1700 W, 23 rpm. Voor werkbank, onderstel, verrijd- en inklapbaar onderstel of verrijdbaar onderstel met materiaalplaat. In doos. Art.nr. 380444 R220 € 8.046,70

€ **7.160,-**

Onderstellen zie Magnum 2000 L-T.

REMS Collum – elektrisch rolgroeven tot 12".

REMS Collum

Rolgroefmachine voor het groeven van buizen voor buiskoppelingssystemen DN 25–300, 1–12". Rolgroefvoorziening, handmatige hydrauliekpomp, geïntegreerde, trapsgewijs instelbare instelschijf voor automatische groefdiepte-aanslag, 1 paar groefrollen (drukrol, tegendrukrol) 2–6", inbusleutel. Keuze uit 3 aandrijfmachines, met onderhoudsvrij aandrijfwerk, doortreksterke universele motor, veiligheidstipschakelaar. Voor werkbank, onderstel of verrijdbaar onderstel. In doos.

REMS Collum

Universele motor 230 V, 50–60 Hz, 1200 W, overbelastingsbeveiliging. 29 min⁻¹.
Art.nr. 347006 R220 € 2.860,-

€ **2.590,-**

REMS Collum 2

Universele motor 230 V, 50–60 Hz, 1700 W. 28 min⁻¹.
Art.nr. 347008 R220 € 3.180,-

€ **2.890,-**

REMS Collum 2 Compact

Universele motor 230 V, 50–60 Hz, 1200 W, overbelastingsbeveiliging. 26 min⁻¹.
Art.nr. 347009 R220 € 3.180,-

€ **2.890,-**

Zie hieronder voor onderstellen en materiaalondersteuning.



Onderstel, verrijdbaar (toebehoren)

REMS Herkules 3B (toebehoren)

Duits kwaliteitsproduct

REMS Collum 22 V – elektrisch rolgroeven tot 12". Mobiel, snel, rendabel.

Accu Li-ion 22 V, 9,0 Ah, 194 Wh, voor ca. 23 groeven DN 100/4" met één acculading.

REMS Collum 22 V

Accurolgroefmachine voor het groeven van buizen voor buiskoppelingssystemen DN 25–300, 1–12". Rolgroefvoorziening, handmatige hydrauliekpomp, geïntegreerde, trapsgewijs instelbare instelschijf voor automatische groefdiepte-aanslag, 1 paar groefrollen (drukrol, tegendrukrol) 2–6", inbusleutel. Aandrijfmachine met onderhoudsvrije aandrijving, doortreksterke accumulator 22 V, 500 W, veiligheidstipschakelaar. Rechts- en linksloop, machinetoestandscontrole met overbelastingsbeveiliging, temperatuurbeveiliging, controle van de laadtoestand. Accu Li-ion 22 V, 9,0 Ah, 194 Wh, snellaadapparaat 100–240 V, 50–60 Hz, 90 W, 22 V. Steunbeugel voor beide draairichtingen. Voor werkbank, onderstel of verrijdbaar onderstel. In doos.
Art.nr. 347005 R220 € 3.870,-

€ **3.540,-**

Toebehoren-Pack 1

Bestaande uit onderstel en REMS Herkules 3B
Art.nr. 120X01 R € 571,-

€ **472,-**

Toebehoren-Pack 4

Bestaande uit verrijdbaar onderstel en REMS Herkules 3B
Art.nr. 120X04 R € 711,-

€ **563,-**



Onderstel, verrijdbaar (toebehoren)

REMS Herkules 3B (toebehoren)

Duits kwaliteitsproduct

Onderstel

Art.nr. 849315 R

€ 225,-

Onderstel, verrijdbaar

Art.nr. 849310 R

€ 365,-

REMS Herkules 3B

Materiaalsteun, in hoogte verstelbaar, voor buizen DN 25–150, Ø 1–6"
Art.nr. 120120 R

€ 346,-

REMS Rolgroefvoorziening – compact – universeel. Voeding van de drukrol met oliehydraulische drukcilinder.



Info



Duits kwaliteitsproduct

REMS Rolgroefvoorziening

Rolgroefvoorziening voor het groeven van buizen voor buiskoppelingssystemen DN 25–300, 1–12". Rolgroefvoorziening, handhydrauliekpomp, geïntegreerd, trapsgewijs instelbaar instelinstrument voor automatische groefdiepte-aanslag, 1 paar groefrollen (drukrol, tegendrukrol) 2–6", inbusleutel. Voor REMS Amigo, REMS Amigo 2, REMS Amigo 2 Compact, REMS Tornado en REMS Magnum of voor draadsnijmachines van andere merken. In doos.
Art.nr. 347000 R € 2.330,-

€ **2.020,-**

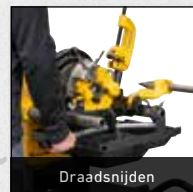

Draadsnijden



Eenvoudig bevestigen + vastzetten

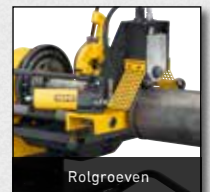

Rolgroeven

Met snelwisselsysteem

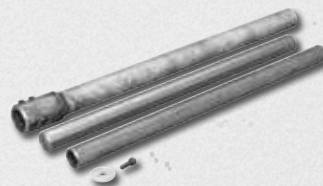

Snelwisselsysteem

Snelwisselsysteem voor het aandrijven van de REMS rolgroefvoorziening met REMS Magnum draadsnijmachines zonder demontage van de gereedschapset en de kunststof slang voor draadsnijmateriaal, als accessoire. Bliksemsnelle omschakeling tussen draadsnijden en rolgroeven voor flexibel en efficiënt werken.
Art.nr. 347115 R

€ 258,-

REMS Picus S1 – het voordelige alternatief



Info



... nu met boorstandaard REMS Simplex 2

Robuuste, handzame boorstandaard voor kernboren tot \varnothing 200 mm. Boorzuil van buig- en torsiestijve vierkantbuis van precisie staal \varnothing 50 mm, koudversterkt, extra kleine tolerantie, voor trillingsarme geleiding van de geleidingslede.

REMS Picus S1 Basic-Pack

Elektrische diamantkernboormachine voor kernboren in beton, gewapend beton tot $\leq \varnothing$ 102 (132) mm, metselwerk en andere materialen tot $\leq \varnothing$ 162 mm. Voor droog- en natboren, handbediend of met boorstandaard. Aandrijfmachine met boorkronenaansluitdraad UNC 1 1/4 buiten, G 1/2 binnen, onderhoudsvrij aandrijfwerk met veiligheidsslipkoppeling, universele motor 230 V, 50 – 60 Hz, 1850 W. Multifunctie-elektronica met langzame aanloop, begrenzing van het nullastoerental, overbelastingsbeveiliging, blokkeerbescherming. Tipschakelaar met vergrendeling. Personenbeveiligingsschakelaar (PRCD). Belast toerental van de boorspil 580 rpm. Watertoevoorziening met instelbaar afsluitventiel en snelkoppeling met waterstop en slangaansluiting 1/2". Tegenhouder. Aanboorhulp G 1/2 UDKB met boor \varnothing 8 mm, inbusleutel SW 3. Steeksleutel SW 32. In stevige stalen koffer.

Art.nr. 180010 R220 € 1.690,-

€ **1.190,-**

REMS Picus S1 Set Simplex 2

Zoals Art.nr. 180010, maar met boorstandaard REMS Simplex 2 inclusief bevestigingsset voor metselwerk en beton. Zonder diamantkernboorkronen.

Art.nr. 180032 R220 € 2.740,-

€ **1.890,-**

Speed-Regulation (Patent EP 2 085 191)

De voor de regeling gebruikte tacho-toerental-regelelektronica houdt het ingestelde toerental ook onder belasting constant.



Duits kwaliteitsproduct

Eén systeem – 4 toepassingen!

Ideaal voor de installateur. ... nu met boorstandaard REMS Titan – voor de hoogste eisen. Voor kernboren tot \varnothing 300 mm.



Info

REMS Picus SR Set Titan

Elektrische diamantkernboormachine met Speed-Regulation. Voor kernboren in beton, gewapend beton tot $\leq \varnothing$ 162 (200) mm, metselwerk en andere materialen tot $\leq \varnothing$ 250 mm. Voor droog- en natboren, handbediend of met boorstandaard. Aandrijfmachine met boorkronenaansluitdraad UNC 1 1/4 buiten, G 1/2 binnen, onderhoudsvrij 2-traps aandrijfwerk met veiligheidsslipkoppeling, universele motor 230 V, 50 – 60 Hz, 2200 W. Traploze elektronische toerentalregeling 200 rpm tot 500 rpm (1e stand) of 500 rpm tot 1200 rpm (2e stand), oververhittingsbeveiliging. Multifunctie-elektronica met langzame aanloop, begrenzing van het nullastoerental, overbelastingsbeveiliging, blokkeerbescherming. Tipschakelaar met vergrendeling. Personenbeveiligingsschakelaar (PRCD). Watertoevoorziening met instelbaar afsluitventiel en snelkoppeling met waterstop en slangaansluiting 1/2". Tegenhouder. Afstandshouder. Steeksleutel SW 32. In stevige stalen koffer. Boorstandaard REMS Titan inclusief bevestigingsset voor metselwerk en beton. Zonder diamantkernboorkronen.

Art.nr. 183022 R220 € 3.180,-

€ **2.520,-**

REMS Picus SR Set 62-82-132 Titan

Zoals Art.nr. 183022, maar met REMS Universal-diamantkernboorkronen UDKB \varnothing 62, 82, 132 mm.

Art.nr. 183023 R220 € 3.680,-

€ **2.930,-**



Info

REMS Picus S2/3,5 – voor kernboren in gewapend beton e.a. tot en met \varnothing 300 mm.

REMS Picus S2/3,5 Set Titan

Elektrische diamantkernboormachine voor kernboren in beton, gewapend beton, alle soorten metselwerk, natuursteen, alle soorten estriek, \varnothing 40 – 300 mm. Voor droog- en natboren met boorstandaard. Aandrijfmachine met boorkronenaansluitdraad UNC 1 1/4 buiten, onderhoudsvrij 2-traps aandrijfwerk met veiligheidsslipkoppeling, universele motor 230 V, 50 – 60 Hz, 3420 W. Multifunctie-elektronica met langzame aanloop, begrenzing van het nullastoerental, overbelastingsbeveiliging, blokkeerbescherming. Wipschakelaar. Personenbeveiligingsschakelaar (PRCD). Belast toerental van de boorspil 320 rpm, 760 rpm. Watertoevoorziening met instelbaar afsluitventiel en snelkoppeling met waterstop en slangaansluiting 1/2". Ontkoppelingring. Steeksleutel SW 32. Boorstandaard REMS Titan inclusief bevestigingsset voor metselwerk en beton. Zonder diamantkernboorkronen. In doos.

Art.nr. 180030 R220 € 4.885,-

€ **4.330,-**

REMS Universal-diamantkernboorkronen / REMS Universal-diamantkernboorkronen LS (LASER)

Voor REMS Picus S1, REMS Picus SR, REMS Picus S3, REMS Picus S2/3,5 en andere fabrikaten

Diamantsegmenten met wigvormig snijvlak (dakvorm) voor snel, moeiteloos en rustig aanboren. Speciaal ontwikkelde, hoogwaardige diamantsegmenten met hoog diamantgehalte en speciale binding, voor een uitstekende boorprestatie en bijzonder hoge standtijd.

REMS Universal-diamantkernboorkronen

Inductief gesoldeerd! Vernieuwbare coating!					
Ø × boordiepte × aansluiting		Art.nr.	€	Actie €	
UDKB 32 × 420 × UNC 1¼	4	181010 R	147,50	103,30	
UDKB 42 × 420 × UNC 1¼	4	181015 R	137,90	96,50	
UDKB 52 × 420 × UNC 1¼	5	181020 R	146,40	102,50	
UDKB 62 × 420 × UNC 1¼	6	181025 R	159,20	111,40	
UDKB 72 × 420 × UNC 1¼	7	181030 R	180,60	126,40	
UDKB 82 × 420 × UNC 1¼	7	181035 R	195,60	136,90	
UDKB 92 × 420 × UNC 1¼	8	181040 R	221,30	154,90	
UDKB 102 × 420 × UNC 1¼	8	181045 R	226,60	158,60	
UDKB 112 × 420 × UNC 1¼	9	181050 R	239,40	167,60	
UDKB 122 × 420 × UNC 1¼	10	181055 R	270,40	189,30	
UDKB 127 × 420 × UNC 1¼	10	181059 R	281,10	196,80	
UDKB 132 × 420 × UNC 1¼	11	181060 R	292,90	205,00	
UDKB 152 × 420 × UNC 1¼	12	181065 R	348,50	244,00	
UDKB 162 × 420 × UNC 1¼	12	181070 R	368,80	258,20	
UDKB 182 × 420 × UNC 1¼	12	181075 R	408,40	285,90	
UDKB 200 × 420 × UNC 1¼	12	181080 R	431,90	302,30	
UDKB 225 × 420 × UNC 1¼	13	181085 R	526,00	368,20	
UDKB 250 × 420 × UNC 1¼	14	181090 R	539,90	377,90	
UDKB 300 × 420 × UNC 1¼	22	181095 R	706,70	494,70	

REMS Universal-diamantkernboorkronen LS (LASER)

Lasergelast! Zeer hittebestendig!					
Ø × boordiepte × aansluiting		Art.nr.	€	Actie €	
UDKB LS 32 × 420 × UNC 1¼	1	181410 R	162,30	113,60	
UDKB LS 42 × 420 × UNC 1¼	4	181415 R	151,70	106,20	
UDKB LS 52 × 420 × UNC 1¼	5	181420 R	161,10	112,80	
UDKB LS 62 × 420 × UNC 1¼	6	181425 R	175,20	122,60	
UDKB LS 72 × 420 × UNC 1¼	6	181430 R	198,70	139,10	
UDKB LS 82 × 420 × UNC 1¼	7	181435 R	215,20	150,60	
UDKB LS 92 × 420 × UNC 1¼	8	181440 R	243,50	170,50	
UDKB LS 102 × 420 × UNC 1¼	9	181445 R	249,30	174,50	
UDKB LS 112 × 420 × UNC 1¼	9	181450 R	263,40	184,40	
UDKB LS 122 × 420 × UNC 1¼	10	181455 R	297,50	208,30	
UDKB LS 127 × 420 × UNC 1¼	10	181459 R	309,30	216,50	
UDKB LS 132 × 420 × UNC 1¼	10	181460 R	322,20	225,50	
UDKB LS 152 × 420 × UNC 1¼	11	181465 R	383,40	268,40	
UDKB LS 162 × 420 × UNC 1¼	12	181470 R	405,70	284,00	
UDKB LS 182 × 420 × UNC 1¼	13	181475 R	490,10	343,10	
UDKB LS 200 × 420 × UNC 1¼	14	181480 R	518,30	362,80	

De starterset voor een kleine prijs. Ideaal voor de installateur.



REMS UDKB Set 62 + 82 + 132
Ø 62, 82, 132 mm
Art.nr. 181101 R € 647,70

€ **421,-**



REMS UDKB LS Set 62 + 82 + 132
Ø 62, 82, 132 mm
Art.nr. 181111 R € 712,60

€ **463,-**

REMS Pull 2 – voor droog- en natzuigen.

Constant hoog zuigvermogen door permanente automatische filterreiniging. Gecertificeerd voor het opnemen van gezondheidsschadelijke stoffen volgens EN 60335-2-69¹⁾.



Omschrijving	Art.nr.	€	Actie €
REMS Pull 2 L Set In doos.	185600 R220	819,00	679,00
REMS Pull 2 L Set W In doos.	185603 R220	1.227,00	1.071,00

Omschrijving	Art.nr.	€	Actie €
REMS Pull 2 M Set In doos.	185601 R220	1.095,00	955,00
REMS Pull 2 M Set D In doos.	185604 R220	1.275,00	1.080,00

¹⁾ De nationale voorschriften voor het opnemen en afvoeren van gezondheidsschadelijke stoffen moeten in acht worden genomen.



REMS Picus DP – kernboren zonder water met micro-impuls-techniek. Schoon, eenvoudig, snel, bijv. 200 mm in gewapend beton Ø 62 mm in slechts 5 min.

In combinatie met zuiger REMS Pull 2 M (zie pagina 29) ideaal geschikt voor kernboren in voltooide ruimten, bijv. in woon-, kantoor- of industriële gebouwen.



Info

REMS Picus DP Basic-Pack

Elektrische diamantkernboormachine met micro-impuls-techniek voor kernboren zonder water in beton, gewapend beton $\leq \text{Ø } 162$ (202) mm, metselwerk en andere materialen $\leq \text{Ø } 202$ mm, handbediend of met boorstandaard. Aandrijfmachine met boorkronenaansluitdraad UNC 1¼ buiten, G ½ binnen, onderhoudsvrij aandrijfwerk met veiligheids-slipkoppeling, universele motor 230 V, 50–60 Hz, 2200 W, geïntegreerde stofafzuiging. Multifunctie-elektronica met langzame aanloop, begrenzing van het nullasttoerental, overbelastingsbeveiliging, blokkeerbescherming. Tipschakelaar met vergrendeling. Belast toerental van de boorspil 880 rpm. Tegenhouder. Aanboorhulp G ½ TDKB met boor Ø 8 mm, inbussleutel SW 3. Steeksleutel SW 32. In stevige stalen koffer.

Art.nr. 180016 R220 € 2.660,-

€ **1.990,-**



REMS Picus DP Set Simplex 2

REMS Picus DP Basic-Pack met boorstandaard REMS Simplex 2 inclusief gereedschappen en bevestigingsset voor metselwerk en beton.

Art.nr. 180033 R220 € 3.710,-

€ **2.950,-**

REMS Picus DP Set Titan

REMS Picus DP Basic-Pack met boorstandaard REMS Titan inclusief gereedschappen en bevestigingsset voor metselwerk en beton.

Art.nr. 180035 R220 € 4.255,-

€ **3.350,-**

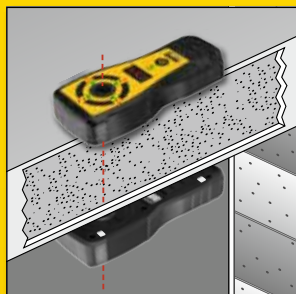

REMS Detect B – voor exacte bepaling van het middelpunt van de in- en uitgang van doorvoergaten.

Professionele, elektronische boorgat-middelpuntzoeker, bestaande uit een zender en ontvanger, voor exacte bepaling van het middelpunt van de in- en uitgang bij doorvoergaten en voor automatische indicatie van de materiaaldikte ≤ 120 cm.



Info

NOVITEIT



REMS Detect B Set

Professionele, elektronische boorgat-middelpuntzoeker, bestaande uit een zender en ontvanger. Met akoestische en visuele navigatie met rode/groene leds en display met led-technologie, batterij-indicator met led, 6 batterijen 1,5 V, AAA, LR3, meermaals bruikbare kleefpunten, in stevige koffer.

Art.nr.	€	Actie €
REMS Detect B Set	182100 R5 659,00	519,00



Info

REMS Picus DWP – met micro-impuls-techniek. Ideaal voor handgestuurd boren in bijzonder harde materialen. Voor droog of nat boren.

In combinatie met zuiger REMS Pull 2 M (zie pagina 29) ideaal voor droogboren in voltooide ruimten, bijv. in woon-, kantoor- of industriële gebouwen.



NOVITEIT

REMS Picus DWP Basic-Pack

Elektrische diamantkernboormachine met micro-impuls-techniek, voor droog en nat boren in beton, gewapend beton $\leq \varnothing 162$ (202) mm, metselwerk en andere materialen $\leq \varnothing 202$ mm, handbediend of met boorstandaard. Aandrijfmachine met boorkronaansluitdraad UNC 1¼ buiten, G ½ binnen, onderhoudsvrij aandrijfwerk met veiligheids-slipkoppeling, universele motor 230 V, 50–60 Hz, 2200 W, geïntegreerde stofafzuiging. Aansluiting voor zuignap, verbinding met watertoevoerapparaat, verwisselbaar. Multifunctie-elektronica met langzame aanloop, begrenzing van het nullasttoerental, overbelastingsbeveiliging, blokkeerbescherming. Tipschakelaar met vergrendeling. Belasttoerental van de boorspil 880 rpm. Tegenhouder. Aanboorhulp G ½ TDKB met boor $\varnothing 8$ mm, inbusleutel SW 3. Steekleutel SW 32. In stevige stalen koffer.

Art.nr. 180017 R220 € 3.060,-

€ **2.290,-**

REMS Picus DWP Set Simplex 2

REMS Picus DWP Basic-Pack met boorstandaard REMS Simplex 2 inclusief gereedschappen en bevestigingsset voor metselwerk en beton.

Art.nr. 180037 R220 € 4.110,-

€ **3.250,-**

REMS Picus DWP Set Titan

REMS Picus DWP Basic-Pack met boorstandaard REMS Titan inclusief gereedschappen en bevestigingsset voor metselwerk en beton.

Art.nr. 180038 R220 € 4.655,-

€ **3.650,-**

REMS diamantkernboorkronen voor droogboren LS (LASER)

Speciaal voor droogboren met kernboormachines met micro-impuls-techniek.

Universeel inzetbaar voor vele materialen, handbediend of met boorstandaard. Uniforme aansluitdraad UNC 1¼ binnen. Boordiepte 320 mm.

Speciaal ontwikkelde, hoogwaardige diamantsegmenten met hoog diamantgehalte en speciale binding, voor een uitstekende boorprestatie en bijzonder hoge standtijd. Ideaal voor universeel gebruik in gewapend beton en metselwerk.

Diamantsegmenten met in bindmiddel geplaatste diamanten voor snel, moeiteloos en rustig aanboren. Lasergelast op volautomatische lasmachines, voor een constant hoge kwaliteit van de lasverbinding. Zeer hittebestendig – ook bij een extreme temperatuurbelasting worden de segmenten niet door oververhitting gesoldeerd.

Aandrijving door de aandrijfmachine REMS Picus DP, REMS Picus DWP en geschikte aandrijfmachines van andere merken met aansluitdraad UNC 1¼ buiten.

Ook geschikt voor nat boren.



Info



Ø × boordiepte × aansluiting		Art.nr.	€	Actie €
TDKB LS 32 × 320 × UNC 1¼	3	181500 R	177,40	124,20
TDKB LS 42 × 320 × UNC 1¼	4	181502 R	165,70	116,00
TDKB LS 52 × 320 × UNC 1¼	5	181504 R	176,40	123,50
TDKB LS 62 × 320 × UNC 1¼	5	181506 R	192,40	134,70
TDKB LS 72 × 320 × UNC 1¼	6	181508 R	218,10	152,70
TDKB LS 82 × 320 × UNC 1¼	6	181510 R	236,20	165,30
TDKB LS 92 × 320 × UNC 1¼	6	181512 R	266,20	186,30
TDKB LS 102 × 320 × UNC 1¼	7	181514 R	272,60	190,80
TDKB LS 112 × 320 × UNC 1¼	7	181516 R	287,50	201,30
TDKB LS 122 × 320 × UNC 1¼	8	181532 R	330,30	231,20
TDKB LS 127 × 320 × UNC 1¼	8	181518 R	342,10	239,50
TDKB LS 132 × 320 × UNC 1¼	8	181520 R	351,70	246,20
TDKB LS 142 × 320 × UNC 1¼	8	181522 R	376,30	263,40
TDKB LS 152 × 320 × UNC 1¼	8	181524 R	419,00	293,30
TDKB LS 162 × 320 × UNC 1¼	9	181526 R	444,70	311,30
TDKB LS 182 × 320 × UNC 1¼	9	181528 R	490,70	343,50
TDKB LS 202 × 320 × UNC 1¼	10	181530 R	519,60	363,70

**Lasergelast!
Zeer hittebestendig!**



¹⁾ De nationale voorschriften voor het opnemen en afvoeren van gezondheidsschadelijke stoffen moeten in acht worden genomen.



REMS Krokodil – sleuven zagen in plaats van hakken.

Volledig oploppende steunplaat tijdens het gehele zaag-/doorslijpproces voor geleid indringen van de diamantdoorslijpschijven, stofvrij, veilig werken en gemakkelijke, gelijkmatige voortbeweging.

REMS Krokodil 180 SR Basic-Pack

Elektrische diamantsleuvenzaag- en -doorslijpmachine met Speed-Regulation. Voor het zagen en doorslijpen van bijv. beton, gewapend beton, alle soorten metselwerk, natuursteen, alle soorten estriek. Sleufdiepte ≤ 61 mm, traploos instelbaar. Sleufbreedte ≤ 62 mm, trapsgewijs met afstandsschijven 3, 6, 10, 20 mm. Aandrijfmachine met aandrijfas Ø 22,2 mm, voor 1, 2 of 3 diamantdoorslijpschijven volgens EN 13236, ≤ Ø 180 mm, met onderhoudsvrij aandrijfwerk, universele motor 230 V, 50–60 Hz, 2000 W. Multifunctie-elektronica met langzame aanloop, begrenzing van het nullasttoerental. Overbelastingsbeveiliging. Oververhittingsbeveiliging. Aansluitleiding 5,7 m. Veiligheidstipschakelaar met herinschakelblokkering. Belast toerental 3300 rpm. Afzuigmof voor aansluiting van een stofzuiger/ontstoffer (Bijv. REMS Pull 2 M). Steeksleutel SW 13. In systeemkoffer L-Boxx H.

Art.nr. 185012 R220 € 1.280,-



Info



L-BOXX H

Duits kwaliteitsproduct



+ cadeaupakket ter waarde van € 194,40*
2 REMS Universal-diamantdoorslijpschijf
LSH-P Ø 180 mm

Art.nr. 185X07 R220 € **1.150,-**

REMS stofbeschermingsdeur U



NOVITEIT

REMS stofbeschermingsdeur U 1200 × 2200 mm

Gemaakt van stevige, stofdichte PE-folie 100 µ, recyclebaar, met 2-weg ritssluiting voor flexibele keuze van het punt van openen/sluiten. Dubbele, omkeerbare schuif met lange handgrepen voor eenvoudige bediening van binnen en buiten. Aanpasbaar, eenvoudig te bevestigen met geschikt plakband. Herbruikbaar. In een herstelbaar zakje.

Art.nr. 132309 R € 23,80

€ **20,50**

REMS stofbeschermingsdeur S



NOVITEIT

REMS stofbeschermingsdeur S 1200 × 2200 mm

Gemaakt van extra stevige, stofdichte PE-folie 150 µ, recyclebaar, met 2-weg ritssluiting voor flexibele keuze van openings-/sluitingspunt, kan aan de onderkant worden opgedeeld voor barrièrevrije toegang. Dubbele, omkeerbare schuif met lange handgrepen voor eenvoudige bediening van binnen en buiten. Aanpasbaar, eenvoudig te bevestigen met geschikt plakband. Herbruikbaar. In een herstelbaar zakje.

Art.nr. 132310 R € 25,80

€ **22,50**

Een accusysteem voor alle gereedschappen 22 V!

Zwaar belastbare accu's Li-ion 22V met 2,5, 5,0 of 9,0 Ah capaciteit, voor een lange looptijd. 50% meer energie.* Krachtig en licht.

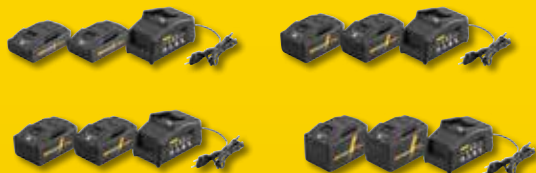

REMS Power-Pack 22V / 230 V, 90 W

2 stuks accu's Li-Ion 22V, snellaadapparaat 100–240 V, 50–60 Hz, 90 W, 22V.

	Art.nr.	€	Actie €
2,5 Ah + 2,5 Ah + 90 W, 108 Wh	571590 R220	657,00	379,00
2,5 Ah + 5,0 Ah + 90 W, 162 Wh	571059 R220	738,00	409,00
5,0 Ah + 5,0 Ah + 90 W, 216 Wh	571591 R220	819,00	489,00
9,0 Ah + 9,0 Ah + 90 W, 388 Wh	571592 R220	1.029,00	600,00

REMS Power-Pack 22V / 230 V, 290 W

2 stuks accu's Li-Ion 22V, snellaadapparaat 100–240 V, 50–60 Hz, 290 W, 22V. Voor kortere oplaadtijden.

	Art.nr.	€	Actie €
5,0 Ah + 5,0 Ah + 290 W, 216 Wh	571593 R220	1.049,00	649,00
9,0 Ah + 9,0 Ah + 290 W, 388 Wh	571594 R220	1.259,00	789,00

*Accu Li-ion 22V in vergelijking met accu Li-ion 14,4 V.

REMS Mini-Press 22 V ACC en REMS Mini-Press S 22 V ACC – De echte eenhandsradiaalpersmachines! Universeel t/m Ø 40 mm. Superlicht. Superklein. Superhandzaam. Supersnel. 360° draaibaar.

Accu Li-Ion 22V, 2,5 Ah, 54 Wh voor ca. 390 persingen Viega Profipress DN 15 per acculading*.



←ACC→
Automatic Circuit Control
met automatische terugloop

REMS 22V
LI-ION TECHNOLOGY
2,5Ah 5,0Ah 9,0Ah



slechts 2,5 kg

Duits kwaliteitsproduct



slechts 2,6 kg

- Accuradiaalpersmachine 22 kN met gedwongen afloop, voor het maken van persverbindingen Ø 10–40 mm, Ø 3/8 – 1 1/4".
- Voor de aandrijving van REMS perstangen Mini / persringen S.
- Draaibare perstangenopname met automatische vergrendeling.
- Elektrohydraulische aandrijving met doortreksterke accumulator 22V, 380 W, Veiligheidstipschakelaar.
- LED werklamp.



Info



L-BOXX

REMS Mini-Press 22 V ACC

Aandrijfmachine 22V, in systeemkoffer L-Boxx.

	Art.nr.	€	Actie €
Basic-Pack Zonder accu, zonder snellaadapparaat.	578005 R22	1.450,00	1.135,00
Basic-Pack Accu Li-Ion 22V, 2,5 Ah, 54 Wh, Snellaadapparaat 220–240V, 50–60 Hz, 70W, 22V.	578014 R220	1.875,00	1.365,00



Info



L-BOXX

REMS Mini-Press S 22 V ACC

Aandrijfmachine 22V, in systeemkoffer L-Boxx.

	Art.nr.	€	Actie €
Basic-Pack Zonder accu, zonder snellaadapparaat.	578007 R22	1.450,00	1.135,00
Basic-Pack Accu Li-Ion 22V, 2,5 Ah, 54 Wh, Snellaadapparaat 220–240V, 50–60 Hz, 70W, 22V.	578016 R220	1.875,00	1.365,00

REMS Mini-Press 22 V ACC Set

Basic-Pack (Art.nr. 578014 R220) en
3 REMS perstangen Mini.



	Art.nr.	€	Actie €
Set M 15+22+28	578047 R220	2.324,10	1.665,00
Set V 15+22+28	578048 R220	2.324,10	1.665,00
Set TH 16+20+26	578084 R220	2.416,50	1.665,00
Set U 16+20+25	578085 R220	2.382,30	1.665,00

Vele andere REMS Mini-Press 22 V ACC sets beschikbaar.

REMS Mini-Press S 22 V ACC Set

Basic-Pack (Art.nr. 578016 R220) en
3 REMS perstangen Mini.



	Art.nr.	€	Actie €
Set M 15+22+28	578036 R220	2.324,10	1.665,00
Set V 15+22+28	578037 R220	2.324,10	1.665,00
Set TH 16+20+26	578041 R220	2.416,50	1.665,00
Set U 16+20+25	578904 R220	2.382,30	1.665,00

Vele andere REMS Mini-Press S 22 V ACC sets beschikbaar.

*Omgevingstemperatuur ca. 20°C.

¹Garantievoorwaarden en registratie voor verlenging van de fabrieksgarantie tot 5 jaar onder www.rems.de/service.



**REMS Mini-Press 14 V ACC –
Slechts 2,4 kg! Universeel t/m Ø 40 mm.
Superlicht. Superklein. Superhandzaam.
Supersnel. 360° draaibaar.**



Info

←ACC→

Automatic Circuit Control

met automatische terugloop

Duits kwaliteitsproduct

REMS TECHNOLOGY
LHON PLUS



slechts 2,4kg



- Accuradiaalpersmachine 22 kN met gedwongen afloop voor het maken van persverbindingen Ø 10–40 mm, Ø 3/8–1 1/4".
- Voor de aandrijving van REMS perstangen Mini / persringen S.
- Draaibare perstangenopname met automatische vergrendeling.
- Elektrohydraulische aandrijving met doortreksterke accu-motor 14,4 V, 380 W. Veiligheidstipschakelaar.
- LED werk lamp.

L-BOXX

REMS Mini-Press 14 V ACC

Aandrijfmachine 14,4V, Accu Li-ion 14,4V, 2,5 Ah, 36 Wh, Snellaadapparaat 220–240V, 50–60 Hz, 65W, 10,8–18V, in systeemkoffer L-Boxx.

	Art.nr.	€	Actie €
Basic-Pack	578013 R220	1.585,00	1.125,00

REMS Mini-Press 14 V ACC Set

Basic-Pack (Art.nr. 578013 R220) en 3 REMS perstangen Mini.



	Art.nr.	€	Actie €
Set M 15+22+28	578017 R220	2.034,10	1.425,00
Set V 15+22+28	578018 R220	2.034,10	1.425,00
Set TH 16+20+26	578019 R220	2.126,50	1.425,00
Set U 16+20+25	578903 R220	2.092,30	1.425,00

Vele andere REMS Mini-Press 14 V ACC sets beschikbaar.



Info

Duits kwaliteitsproduct



Slechts 1,6 kg

**REMS Eco-Press – universeel t/m Ø 40 mm.
Bliksemsnel en veilig persen.**



REMS Eco-Press aandrijfvoorziening

Handradiaalpers met vergrendelende eindaanslag voor het tot stand brengen van persverbindingen met kunststof en meerlaagse buizen Ø 10–40 mm, Ø 3/8–1". Voor de aandrijving van REMS perstangen / persringen S. Met deelbare buisarmen. In skinverpakking.
Art.nr. 574000 R € 235,-

€ **193,-**

←ACC→

Automatic Circuit Control

met automatische terugloop

Duits kwaliteitsproduct



REMS Power-Press XL ACC – universeel t/m Ø 110 mm.



Info

Ook voor Geberit Mapress C-Staal, RVS, Koper in de drinkwater- en verwarmingsinstallatie t/m Ø 108 mm.

Persen tot Ø 10–108 mm in slechts één bewerking.

Supersnel, bijv. Geberit Mapress RVS Ø 108 mm in slechts 15 s.

Voor het aandrijven van REMS perstangen/persringen/persringen XL en geschikte perstangen/persringen van andere merken.

Draaibare perstangenopname met automatische vergrendeling.

XL-BOXX

REMS Power-Press XL ACC Basic-Pack

Elektrohydraulische radiaalpersmachine 32 kN met gedwongen afloop voor maken van persverbindingen Ø 10–108 (110) mm, Ø ¾–4". Voor het aandrijven van REMS perstangen/persringen/persringen XL en geschikte perstangen/persringen van andere merken. Draaibare perstangenopname met automatische vergrendeling. Elektrohydraulische aandrijving met beproefde universele motor 230 V, 50–60 Hz, 450 W, robuust planeetdrijfwerk, excentrische zuigerpomp en compact, krachtig hydraulisch systeem. Veiligheidstipschakelaar. In systeemkoffer XL-Boxx. Art.nr. 579012 R220 € 2.429,-

€ **2.170,-**

←ACC→

Automatic Circuit Control

met automatische terugloop



Persen tot Ø 64–108 mm in slechts één bewerking. Antitrillingssysteem.



Info

Supersnel, bijv. Geberit Mapress RVS Ø 108 mm in slechts 15 s.

Met gedwongen afloop. Veilige borging van de tussentang door automatische vergrendeling. Accu Li-Ion 22V, 5,0 Ah, 108 Wh, voor ca. 150 persingen Geberit Mapress RVS Ø 108,0 mm per acculading*.

REMS 22V
LI-ION TECHNOLOGY
2,5 Ah 5,0 Ah 9,0 Ah

XL-BOXX

REMS Akku-Press XL 45 kN 22 V ACC Basic-Pack Z7

Accuradialpersmachine 45 kN met gedwongen afloop voor het maken van persverbindingen XL Ø 64–108 mm, Ø 2½–4". Voor de aandrijving van REMS persringen XL. Draaibare persringopname met automatische vergrendeling. Elektrohydraulische aandrijving met doortreksterke accumulator 22 V, 380 W, robuust planeetdrijfwerk, excentrische pomp met dubbele zuiger en compact, krachtig hydraulisch systeem. Antitrillingssysteem. Veiligheidstipschakelaar. Ledwerklamp. Accu Li-Ion 22V, 5,0 Ah, 108 Wh, snellaadapparaat 100–240V, 50–60 Hz, 90 W, 22V. Tussentang Z7 XL 45 kN. In systeemkoffer XL-Boxx. Art.nr. 579014 R220 € 3.303,-

€ **2.890,-**

Universeel t/m Ø 110 mm. Compact. Handzaam. Bliksemsnel. 360° draaibaar.

←ACC→

Automatic Circuit Control

met automatische terugloop

Duits kwaliteitsproduct



Info



slechts 4,7 kg



L-BOXX

REMS Power-Press ACC Basic-Pack

Elektrohydraulische radiaalpersmachine 32 kN met gedwongen afloop voor maken van persverbindingen Ø 10–108 (110) mm, Ø ¾–4". Voor de aandrijving van REMS perstangen/persringen en geschikte perstangen/persringen van andere merken. Draaibare perstangenopname met automatische vergrendeling. Elektrohydraulische aandrijving met beproefde universele motor 230 V, 50–60 Hz, 450 W, robuust planeetdrijfwerk, excentrische zuigerpomp en compact, krachtig hydraulisch systeem. Veiligheidstipschakelaar. In systeemkoffer L-Boxx. Art.nr. 577013 R220 € 1.540,-

€ **1.320,-**

REMS Power-Press SE – universeel t/m Ø 110 mm. Bliksemsnel en veilig persen.



Info

Duits kwaliteitsproduct



Slechts 4,7 kg



REMS Power-Press SE Basic-Pack

Elektrische radiaalpersmachine 32 kN voor het tot stand brengen van persverbindingen Ø 10–108 (110) mm, Ø ¾–4". Voor de aandrijving van REMS perstangen/persringen en geschikte perstangen/persringen van andere merken. Perstangenopname met automatische vergrendeling. Elektromechanische aandrijving met beproefde universele motor 230 V, 50–60 Hz, 450 W, onderhoudsvrij aandrijfwerk met veiligheidslijkoppeling en voortgangssysteem met trapeziumdraadspil. Overbelastingsbeveiliging. Veiligheidstipschakelaar. In stevige stalen koffer. Art.nr. 572111 R220 € 990,-

€ **823,-**

*Garantievoorwaarden en registratie voor verlenging van de fabrieksgarantie tot 5 jaar onder www.rems.de/service.

Universeel t/m Ø 110 mm. Compact. Handzaam. Bliksemsnel. 360° draaibaar.

Gedwongen afloop. Antitrillingssysteem. Automatische vergrendeling van de perstang.
Accu Li-Ion 22V, 2,5 Ah, 54 Wh voor ca. 200 persingen Viega Profipress DN 15 per acculading*.



Automatic Circuit Control

met automatische terugloop
Duits kwaliteitsproduct



Info

NOVITEIT



- Accuradiaalpersmachine 32 kN met gedwongen afloop, voor het maken van persverbindingen Ø 10–108 (110) mm, Ø ¾–4".
- Voor de aandrijving van REMS perstangen/persringen en geschikte perstangen/persringen van andere merken.
- Compact, met perstang V 15 slechts 35,5 cm lang.
- Elektrohydraulische aandrijving met doortreksterke accumotor 22V, 380W. Veiligheidstipschakelaar.
- LED werklamp.

L-BOXX

REMS Akku-Press E 22V ACC

Aandrijfmachine 22V, In systeemkoffer L-Boxx.

	Art.nr.	€	Actie €
Basic-Pack Zonder accu, zonder snellaadapparaat.	576019 R22	1.484,00	1.160,00
Basic-Pack Accu Li-Ion 22V, 2,5 Ah, 54 Wh, Snellaadapparaat 220–240V, 50–60 Hz, 70W, 22V.	576017 R220	1.885,00	1.420,00

Universeel t/m Ø 110 mm. Compact. Handzaam. Bliksemsnel. 360° draaibaar.

Gedwongen afloop. Antitrillingssysteem. Automatische vergrendeling van de perstang.
Accu Li-Ion 22V, 2,5 Ah, 54 Wh voor ca. 200 persingen Viega Profipress DN 15 per acculading*.



PRESSURE
MONITORING

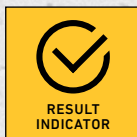

RESULT
INDICATOR



Info

Persdrukmonitoring en resultaatindicatie

Elektronische druksensor voor controle van de perskracht. Persdrukbeoordeling na het persproces. Resultaatweergave met 2-kleurige wit/rode LED

- Accuradiaalpersmachine 32 kN met gedwongen afloop, voor het maken van persverbindingen Ø 10–108 (110) mm, Ø ¾–4".
- Voor de aandrijving van REMS perstangen/persringen en geschikte perstangen/persringen van andere merken.
- Compact, met perstang V 15 slechts 35,5 cm lang.
- Elektrohydraulische aandrijving met doortreksterke accumotor 22V, 380W. Veiligheidstipschakelaar.
- Snellaadapparaat met 90W voor supersnel opladen.
- LED werklamp.



REMS Akku-Press 22V ACC

Aandrijfmachine 22V, in systeemkoffer L-Boxx.

	Art.nr.	€	Actie €
Basic-Pack Zonder accu, zonder snellaadapparaat.	576002 R22	1.764,00	1.360,00
Basic-Pack Accu Li-Ion 22V, 2,5 Ah, 54 Wh, Snellaadapparaat 100–240V, 50–60 Hz, 90W, 22V.	576011 R220	2.185,00	1.620,00



Automatic Circuit Control

met automatische terugloop

Duits kwaliteitsproduct



*Omgevingstemperatuur ca. 20°C.

CONNECTED

Quick-Start



Video

**REMS Akku-Press 22 V Connected – universeel tot en met \varnothing 110 mm.
Met connected-functionaliteit via wifi en oled-display.**

Selecteerbare ACC-modus. Persdrukmonitoring en resultaatindicatie. Antitrillingssysteem. Automatische vergrendeling van de perstang. Elektrische bewaking van de gesloten stand van de tanghouderbout. Secondensnel, veilig persen. Spraakopnamen met spraakherkenning. Opstelling van rapporten met teksten en foto's. Geolokalisatie van de perslocaties. Accu Li-Ion 22 V, 2,5 Ah, 54 Wh voor ca. 210 persingen Viega Profipress DN 15 per acculading*.



Persdrukmonitoring ...

Tijdens het persen wordt de persdruk constant gecontroleerd.



... en resultaatindicatie

Als de persdruk binnen de specificatie is, wordt een "luchende smiley" weergegeven op het OLED-display.

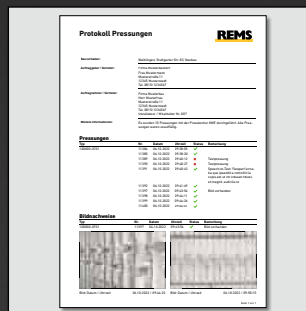

Logboeken met uw eigen bedrijfslogo

Alle meet-/persgegevens worden geprotocolleerd. De gebruiker kan via het REMS Service Portal toegang krijgen tot deze gegevens en protocollen maken met tekst en afbeeldingen.

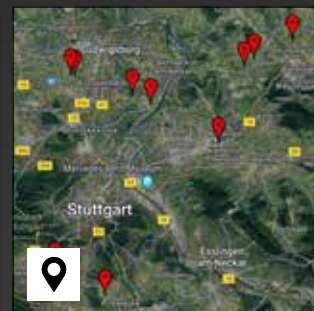

Geolocatie

Automatische bepaling van de perslocaties en visualisatie op de kaart.



Spraakopname met spraakherkenning

Voor elke persing kan een spraakopname worden gemaakt. Via "Speech-to-Text" (spraakherkenning) kan een spraakopname worden omgezet in bewerkbare tekst.



Gebruiksblokkering, beveiliging tegen diefstal

←ACC→
Automatic Circuit Control
met automatische terugloop

Duits kwaliteitsproduct



Info

- Accuradiaalpersmachine 32 kN met selecteerbare ACC-modus, voor het maken van persverbindingen \varnothing 10–108 (110) mm, \varnothing $\frac{3}{8}$ –4".
- Voor de aandrijving van REMS perstangen/persringen en geschikte perstangen/persringen van andere merken.
- Draaibare perstangenopname.
- Elektrische bewaking van de gesloten stand van de tanghouderbout.
- Compact, met perstang V 15 slechts 36,3 cm lang.
- Elektrohydraulische aandrijving met doortreksterke, borstelloze, onderhoudsvrije accumulator 22 V, 400 W. Veiligheidstipschakelaar.
- LED werklampen.

L-BOXX

REMS Akku-Press 22 V Connected

Aandrijfmachine 22 V, in systeemkoffer L-Boxx.

	Art.nr.	€	Actie €
Basic-Pack IP Zonder accu, zonder snellaadapparaat.	576005 R22	2.264,00	1.670,00
Basic-Pack Accu Li-Ion 22 V, 2,5 Ah, 54 Wh, Snellaadapparaat 100–240 V, 50–60 Hz, 90 W, 22 V.	576015 R220	2.685,00	1.930,00



slechts 3,3 kg



* Omgevingstemperatuur ca. 20°C. Wifi uitgeschakeld. Ledwerklampen uitgeschakeld.

¹ Garantievoorwaarden en registratie voor verlenging van de fabrieksgarantie tot 5 jaar onder www.rems.de/service.

REMS perstangen – miljoenen malen beproefd. Voor alle gangbare persfittingsystemen.



Alle REMS perstangen die in de catalogus met een * gemarkeerd zijn, hebben een extra aansluiting en passen ook in de handradiaalpers REMS Eco-Press. Dit betekent een eenvoudig en voordelig voorraadbeheer.



Duits kwaliteitsproduct

- **REMS perstangen Mini**
Aangedreven door alle REMS radiaalpersen 22 kN.
- **REMS perstangen**
Aangedreven door REMS radiaalpersen 32 kN en geschikte radiaalpersen van andere fabrikanten met een stuwkracht van 32 kN.

REMS perstangen / perstangen Mini
M, V t/m 35 mm

€ **114,95**

REMS perstangen / perstangen Mini
F, TH, U, UP, VP, VRX, G, B t/m 32 mm

€ **141,95**



L-BOXX



REMS perstangen Mini Set

REMS perstangen Mini, in systeemkoffer L-Boxx.

	Art.nr.	€	Actie €
M 15+22+28+35	578057 R	777,80	535,00
V 15+22+28+35	578058 R	777,80	535,00
TH 16+20+26	578069 R	690,50	464,00
Voor koelmiddel-voerende leidingen tot 48 bar! Conex Bänninger >B< MaxiPro.			
BMP ¼ + ¾ + ½ + ¾"	578090 R	863,40	629,00
BMP ¼ + ¾ + ½ + ¾ + ¾ + ¾ + 1 + 1 ½"	578091 R	1.577,80	1.129,00

Veel andere REMS perstangen Mini + perstangen Mini sets verkrijgbaar.



L-BOXX



REMS perstangen Set

REMS perstangen, in systeemkoffer L-Boxx.

	Art.nr.	€	Actie €
M 15+22+28+35	571163 R	779,00	535,00
V 15+22+28+35	571164 R	779,00	535,00
TH 16+20+26	571169 R	719,00	464,00
Voor koelmiddel-voerende leidingen tot 48 bar! Conex Bänninger >B< MaxiPro.			
BMP ¼ + ¾ + ½ + ¾"	571184 R	901,00	655,00
BMP ¼ + ¾ + ½ + ¾ + ¾ + ¾ + 1 + 1 ½"	571185 R	1.653,00	1.180,00

Veel andere REMS perstangen Mini + perstangen Mini sets verkrijgbaar.



Duits kwaliteitsproduct

REMS persringen voor grote diameters tot Ø 54 mm. Aanzetten. Persen. Klaar!



REMS persring (PR-3S) met 3 zwenkbaar aan een scharnierende ring gelagerde perssegmenten voor veeleisende persingen van grote diameters. Optimale persing door radiaal gestuurde beweging van de perssegmenten. Perscontour M voor de persfittingsystemen Geberit Mappress en andere geschikte systemen.

REMS persring M 42 (PR-3S)	Art.nr. 572706 R	€ 685,-
REMS persring M 54 (PR-3S)	Art.nr. 572708 R	€ 685,-
Tussentang Z2		
Voor aandrijving van REMS persringen (PR-3S) 42-54 mm	Art.nr. 572795 R	€ 150,-
Stalen koffer	Art.nr. 572810 R	€ 100,-
Persringset compleet	Art.nr. 572060 R	€ 1.620,-

€ **1.420,-**

REMS persringen S (PR-2B) – oneindig zwenkbaar - de probleemoplossing voor moeilijk toegankelijke plaatsen.

bijv. muuropeningen, blootgelegde leidingen, schachten

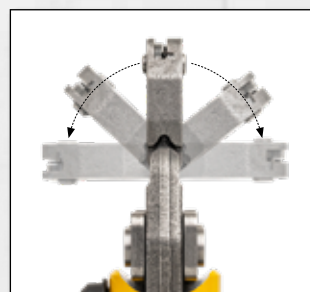

Duits kwaliteitsproduct

Perscontour	Art.nr.	€
M 12 S (PR-2B)	574736 R	129,00
M 15 S (PR-2B)	574738 R	129,00
M 18 S (PR-2B)	574740 R	129,00
M 22 S (PR-2B)	574742 R	129,00
M 28 S (PR-2B)	574744 R	129,00
M 35 S (PR-2B)	574746 R	141,00
F 16 S (PR-2B)*	574728 R	129,00
F 20 S (PR-2B)*	574730 R	129,00
F 26 S (PR-2B)*	574732 R	129,00
F 32 S (PR-2B)*	574734 R	141,00
TH 10 S (PR-2B)*	574772 R	129,00
TH 11,6 S (PR-2B)*	574774 R	129,00
TH 12 S (PR-2B)*	574776 R	129,00
TH 14 S (PR-2B)*	574778 R	129,00
TH 15 S (PR-2B)*	574780 R	129,00
TH 16 S (PR-2B)*	574782 R	129,00
TH 17 S (PR-2B)*	574784 R	129,00
TH 18 S (PR-2B)*	574786 R	129,00
TH 20 S (PR-2B)*	574788 R	129,00
TH 22 S (PR-2B)*	574790 R	129,00
TH 25 S (PR-2B)*	574792 R	129,00
TH 26 S (PR-2B)*	574794 R	129,00
TH 28 S (PR-2B)	574796 R	141,00
TH 32 S (PR-2B)	574798 R	141,00
U 14 S (PR-2B)*	574858 R	129,00
U 16 S (PR-2B)*	574860 R	129,00
U 18 S (PR-2B)*	574870 R	129,00
U 20 S (PR-2B)*	574862 R	129,00
U 25 S (PR-2B)*	574864 R	129,00
U 26/C26 S (PR-2B)*	574866 R	129,00
U 32 S (PR-2B)	574868 R	141,00

Perscontour	Art.nr.	€
V 12 S (PR-2B)	574748 R	129,00
V 14 S (PR-2B)	574800 R	129,00
VG 14 S (PR-2B)	574750 R	129,00
V 15 S (PR-2B)	574752 R	129,00
V 16 S (PR-2B)	574802 R	129,00
VG 16 S (PR-2B)	574754 R	129,00
V 18 S (PR-2B)	574756 R	129,00
V 22 S (PR-2B)	574758 R	129,00
V 28 S (PR-2B)	574760 R	129,00
V 35 S (PR-2B)	574762 R	141,00
Voor koelmiddel-voerende leidingen tot 48 bar! Conex Bänninger >B< MaxiPro.		
BMP 6 S (PR-2B)	574710 R	129,00
BMP 8 S (PR-2B)	574712 R	129,00
BMP 10 S (PR-2B)	574714 R	129,00
BMP 12 S (PR-2B)	574716 R	129,00
BMP 15 S (PR-2B)	574718 R	129,00
BMP 16 S (PR-2B)	574720 R	129,00
BMP 18 S (PR-2B)	574722 R	129,00
BMP 22 S (PR-2B)	574724 R	129,00
BMP 28 S (PR-2B)	574726 R	129,00
BMP ¼" S (PR-2B)	574810 R	129,00
BMP ⅜" S (PR-2B)	574812 R	129,00
BMP ½" S (PR-2B)	574814 R	129,00
BMP ⅝" S (PR-2B)	574816 R	129,00
BMP ¾" S (PR-2B)	574818 R	129,00
BMP ⅞" S (PR-2B)	574820 R	129,00
BMP 1" S (PR-2B)	574822 R	129,00
BMP 1 ½" S (PR-2B)	574824 R	129,00



REMS tussentang Mini Z8

Voor aandrijving van de REMS persringen S (PR-2B). Geschikt voor alle REMS radiaalpersen 22 kN. Art.nr. 574700 R

€ 148,-



REMS tussentang Z8

Voor aandrijving van de REMS persringen S (PR-2B). Geschikt voor alle REMS radiaalpersen 32 kN en geschikte radiaalpersen van andere merken met een stuwkracht van 32 kN. Art.nr. 574702 R

€ 148,-



REMS persringen S Set Mini Z8

REMS persringen S (PR-2B), tussentang Mini Z8, in stevige stalen koffer.

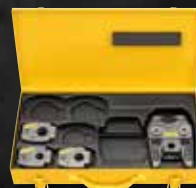

REMS persringen S Set Z8

REMS persringen S (PR-2B), tussentang Z8, in stevige stalen koffer.

	Art.nr.	€	Actie €
M 15+22+28 S Mini Z8	574618 R	635,00	542,00
V 15+22+28 S Mini Z8	574616 R	635,00	542,00
F 16+20+26 S Mini Z8	574620 R	635,00	542,00
TH 16+20+26 S Mini Z8	574622 R	635,00	542,00

Vele andere REMS persringen S sets beschikbaar.

	Art.nr.	€	Actie €
M 15+22+28 S Z8	574619 R	635,00	542,00
V 15+22+28 S Z8	574617 R	635,00	542,00
F 16+20+26 S Z8	574621 R	635,00	542,00
TH 16+20+26 S Z8	574623 R	635,00	542,00

Vele andere REMS persringen S sets beschikbaar.

* Aandrijving ook door de handradiaalpers REMS Eco-Press met behulp van de tussentang Z8.

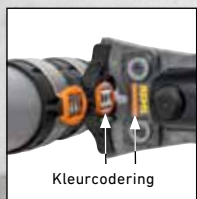
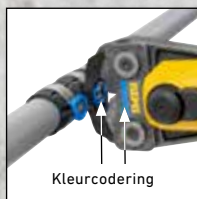

Kleurcodering

Kleurcodering

REMS perstangen / REMS perstang Mini GFF voor Geberit FlowFit

- Zwaar belastbare perstangen van taaihard, bijzonder gehard speciaalstaal.
- Het perscontour is systeemspecifiek en afgestemd op het Geberit FlowFit persfittingsysteem voor perfect systeemconform, veilig persen.
- Kleurcodering voor snelle en eenvoudige selectie van de juiste perstang voor de bijbehorende persfitting.



Info

REMS perstang Mini GFFb 16 – 40

- In de persbekken ingewerkte uitsparingen voor de veilige geleiding van de verbindingstukken voor persen zonder verschuiving (patent EP 2 347 862).
- Aandrijving door alle REMS radiaalpersmachines 22 kN. Lees en volg de gebruiks- en montage-instructies van de betreffende systeemaanbieder/-fabrikant.

Voor Ø 16 mm, 20 mm, 25 mm, 32 mm en 40 mm.
Art.nr. 578670 R € 499,-

€ **419,-**



Info

REMS perstangen GFFb 16 – 40* en GFFo 50 – 75

- Aandrijving door REMS radiaalpersmachines 32 kN en geschikte radiaalpersmachines van andere merken met schuifkracht 32 kN. REMS perstangen GFFb 16 – 40* hebben een extra aansluiting voor handmatige aandrijving door de handradiaalpers REMS Eco-Press. Lees en volg de gebruiks- en montage-instructies van de betreffende systeemaanbieder/-fabrikant.

REMS perstang GFFb 16 – 40*

Voor Ø 16 mm, 20 mm, 25 mm, 32 mm en 40 mm.
Art.nr. 571480 R € 499,-

€ **379,-**

REMS perstang GFFo 50 – 75

Voor Ø 50 mm, 63 mm, 75 mm.
Art.nr. 571485 R € 699,-

€ **589,-**



REMS perstang Mini GFFb 16-40



REMS perstang GFFb 16-40



REMS perstang GFFo 50-75



Afkorttang met 1 paar draaibare inzetstukken voor staal, roestvrijstaal, M 6 – M 12, tot en met sterkteklasse 4.8 (400 N/mm²).



Duits kwaliteitsproduct

Patent EP 1 952 948
Patent EP 2 347 862



REMS afkorttangen M – draadeinden afkorten. Bliksemsnel.



Info

Alle afkorttangen M die met een * gemarkeerd zijn, hebben een extra aansluiting voor handmatige aandrijving door de handradiaalpers REMS Eco-Press. Dit betekent een eenvoudig en voordelig voorraadbeheer.

Voor REMS Mini-Press 14V ACC, REMS Mini-Press 22V ACC, REMS Mini-Press S 22V ACC:

REMS afkorttang Mini – kort in slechts 2 seconden af!

M 6	Art.nr. 578620	
M 8	Art.nr. 578621	
M 10	Art.nr. 578622	i.p.v. € 249,- nu slechts

Voor REMS radiaalpersmachines (behalve REMS Mini-Press 14V ACC, REMS Mini-Press 22V ACC, REMS Mini-Press S 22V ACC) en geschikte radiaalpersmachines van andere merken:

REMS afkorttang

M 6*	Art.nr. 571890	
M 8*	Art.nr. 571895	
M 10	Art.nr. 571865	
M 12	Art.nr. 571870	i.p.v. € 249,- nu slechts

€ **229,-**

Verkoop uitsluitend via de vakhandel.

REMS GmbH & Co KG

Machine- en gereedschapsfabriek
Postfach 1631
71306 Waiblingen · Deutschland
Telefon +49 (0)7151 1707-0
NLD@rems.de
www.rems.de

Dealerinformatie en demonstraties door:

REMS vertegenwoordiger:

Leo Blanken
Postcode 1000-3999
GSM: 06 22 23 98 80

Ronald Hauptmeijer
Postcode 7000-9999
GSM: 06 51 05 22 46

Postcode 4000-6999
GSM: 06 55 12 05 50

www.rems.de @remstools

4 039976 260534